



CorePro LED PLC

CorePro LED PLC CorePro LED PLC 6.5W 840 4P G24q-2

Die CorePro LED PL-C Familie ist eine hervorragende LED Alternative für herkömmliche konventionelle Kompaktleuchtstofflampen. Die CorePro LED PL-C gibt es als 2 Pin (EM: KVG/VVG) sowie als 4 Pin (HF: EVG) Version. Mit dieser innovativen LED-Lösung können Sie hohe Energieeinsparungen im Vergleich zu herkömmlichen konventionellen Lösungen erzielen.

Produkt Daten

Allgemeine Eigenschaften		Temperaturkenndaten	
Sockel	G24Q-2 [G24q-2]	Umgebungstemperatur (max.)	35 °C
Nennlebensdauer (Nom)	30000 h	Umgebungstemperatur (min.)	-20 °C
Schaltzyklus	50000X	Lagertemperatur (max)	65 °C
B50L70	30000 h	Lagertemperatur (min)	-40 °C
Lichttechnische Daten		Gehäusetemperatur (max)	66 °C
Farbcode	840 [CCT von 4000 K (841)]	Dimmen	
Lichtstrom (Nom)	700 lm	Dimmbar	Nein
Nennlichtstrom (Nom)	700 lm	Mechanische Kenndaten	
Ähnlichste Farbtemperatur (Nom)	4000 K	Produktlänge	100 mm
Farbkonsistenz	<6	Zulassungen und Anwendungseigenschaften	
Farbwiedergabeindex (Nom.)	83	Energiesparendes Produkt	ja
Restlichtstrom am Ende der Nennlebensdauer (Nom)	70 %	Energieeffizienz-Label (EEL)	A+
Elektrische Kenndaten			
Eingangsfrequenz	30000-80000 Hz		
Power (Rated) (Nom)	6.5 W		
Lampenstrom (max.)	300 mA		
Lampenstrom (min.)	150 mA		

CorePro LED PLC

Zeichen & Zertifikate	CE RoHS compliance KEMA-KEUR(DEKRA) Zertifikat
Energieverbrauch kWh/1.000 Std.	9 kWh
Produktdaten	
Gesamt-Produktcode	871869654121000
Bestell-Produktname	CorePro LED PLC CorePro LED PLC 6.5W 840 4P G24q-2

EAN/UPC - Produkt	8718696541210
Bestellcode	54121000
Anzahl pro Verpackung	1
Anzahl pro Umverpackung	10
Material-Nr. (12NC)	929001201102
Nettogewicht (Einzelteil)	0.078 kg

Hinweise

- Nicht dimmbar
- Bitte vor Installation an EVGs (4 Pin) die Kompatibilität unter www.philips.de/ledtube überprüfen
- Nicht für Gleichspannung geeignet

Abmessungsskizzen

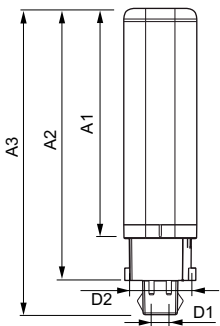

LEDtube PLC 6.5W G24q-2/840 4P

Product	D1	D2	A1	A2	A3
CorePro LED PLC CorePro LED PLC 6.5W 840 4P G24q-2	24.3 mm	28.4 mm	105.8 mm	125 mm	140.6 mm

Photometrische Daten

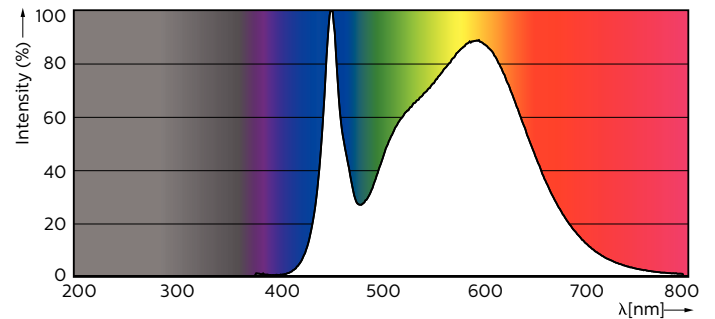
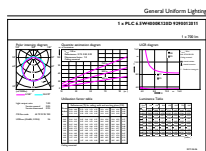

LEDtube PLC 100mm 9W G24Q-3 840 1000lm

CorePro LED PLC

Photometrische Daten

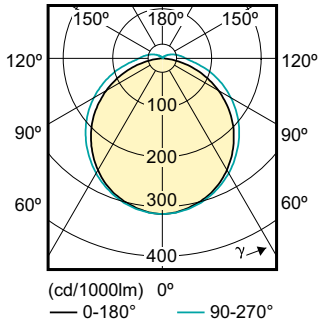

Lebensdauer

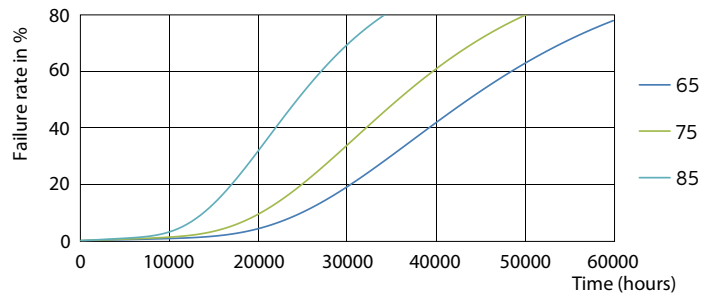
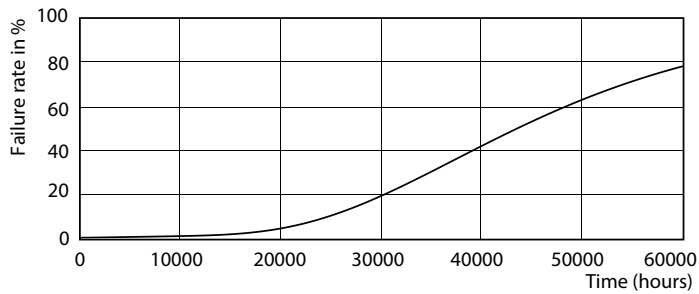

LEDtube PLC 100mm 7W G24Q-2 830 650lm

LEDtube PLC 100mm 7W G24Q-2 830 650lm

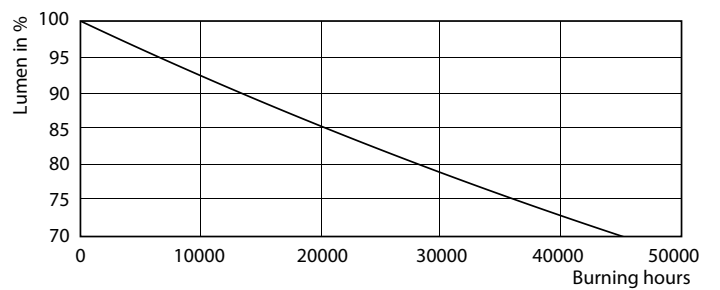
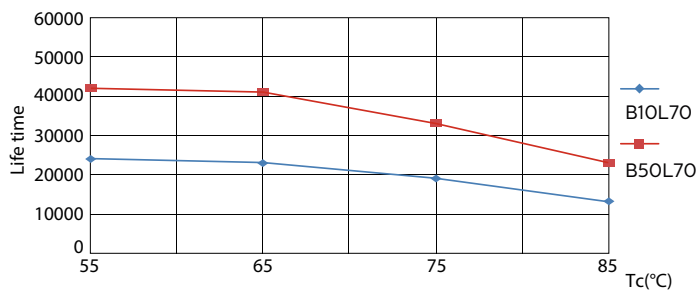

LEDtube PLC 100mm 7W G24Q-2 830 650lm

LEDtube PLC 100mm 7W G24Q-2 830 650lm

CorePro LED PLC

Lebensdauer

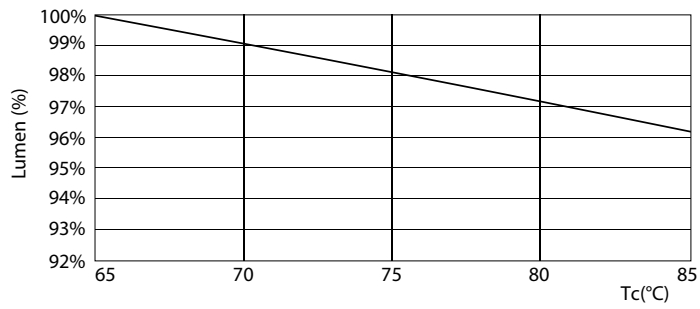

LEDtube PLC 100mm 7W G24Q-2 830 650lm

