

QBW Abmessungen QBW Dimensions

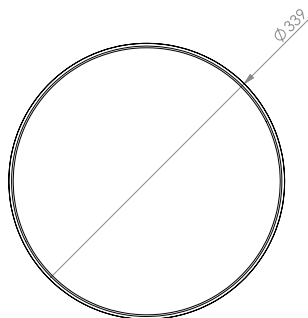

QCW Abmessungen QCW Dimensions

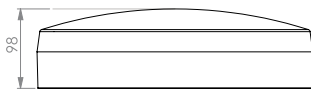
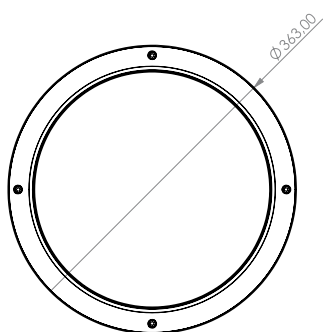
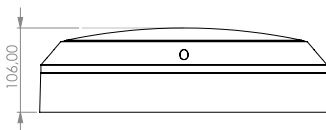

Wichtiger Hinweis!

Diese Anleitung richtet sich ausschließlich an den ausgebildeten Elektro-Fachmann bzw. das ausführende Installationsunternehmen. Vor oder während der Installation sind die nachstehend aufgeführten Installationsvorschriften zu beachten bzw. einzuhalten.

Achtung, unbedingt lesen! Bei Schäden, die durch Nichtbeachtung der Anleitung verursacht werden, erlischt der Garantieanspruch. Für Folgeschäden, die daraus resultieren übernehmen wir keine Haftung. Diese Bedienungsanleitung ist vor Inbetriebnahme des Produktes genauestens durchzulesen.

LED-Sicherheitsleuchte zum Decken/Wandaufbau gem. DIN EN 60598-1, DIN EN 60598-2-22 und DIN EN 1838 zur Verwendung in als Allgemeinbeleuchtung und in Notbeleuchtungsanlagen.

Ausführung mit Einzelbatterie:

Für die volle Funktionstüchtigkeit der Leuchte muss der Akku mindestens 24 Std. geladen werden. Danach kann die Leuchte durch Net-zunterbrechung geprüft werden. NiMH-Akkus müssen bei erstmaliger Anwendung „geformt“ werden und entfalten ihre volle Leistungsfähigkeit erst nach ca. 3 vollen Lade-/Entladezyklen.

Bereitschaftsschaltung:

Achtung! Diese Phase muss 24 Std. am Tag anliegen und darf nicht geschaltet werden!



Technische Daten

Temperaturbereich: -5° C bis +40° C
Leuchtmittel: LED
Schutzklasse: QBW: II; QCW: I
Schutzart: QBW: IP44; QCW: IP54

Weitere technische Details gemäß der installierten Elektronik.

Wichtig: Die Lichtquelle dieser Leuchte darf nur vom Hersteller oder einem von ihm beauftragten Servicetechniker oder einer vergleichbar qualifizierten Person ersetzt werden.



Wichtig: Wenn die Nennbetriebsdauer nicht mehr erreicht wird ist der entsprechende RPOWER®-Akku durch eine sachkundige Person zu erneuern. Bei Batteriewechsel alten Akku nicht im Hausmüll entsorgen!

Zur Reinigung keine lösungsmittelhaltigen Reiniger verwenden!

Technische Änderungen vorbehalten. Subject to technical changes.
QBW-QCW-Anleitung, 11/2019

Important information

These instructions are intended solely for trained electricians or the installation company responsible. The installation requirements listed below must be noted and observed before and during installation.

Caution! Claims for warranty cannot be lodged in the event of damage caused by non-observance of these instructions. We do not accept any liability for follow-on damage resulting from this. These operating instructions must be read very thoroughly before commissioning the product.

Wall/Ceiling mounted **LED emergency luminaire** for illumination of escape and rescue routes according to DIN EN 60598-1, DIN EN-60598-2-22 and DIN EN 1838 for use as general lighting and in emergency lighting systems.

Self-contained luminaires:

For full function of the lamp the accumulator (battery) must be charged for at least 24 hours. After this period the lamp can be checked by a mains failure. NiMH batteries must be “shaped” upon initial application and develop their full performance after about 3 full charge-discharge cycles.

Non-maintained mode:

Caution! This line must be connected 24 hours per day and must not be switched.



Technical specifications

Permissible temp.: -5° C bis +40° C
Illuminant: LED
Insulation class: QBW: II; QCW: I
Protection category: QBW: IP44; QCW: IP54

Further technical details according to the electronics installed.

Important: The light source contained in this luminaire shall only be replaced by the manufacturer or his service agent or a similar qualified person.



Important: If the rated operating time is no longer reached, the appropriate RPOWER® battery must be replaced by a qualified person. When changing the battery, do not dispose of the old battery in the domestic waste!

Don't clean with acid cleaners!

QBW

Wandmontage / Deckenmontage
wall mounted / ceiling mounted



QCW

Wandmontage / Deckenmontage
wall mounted / ceiling mounted



QBW
IP44

QCW
IP54



QBW Montage
QBW Mounting

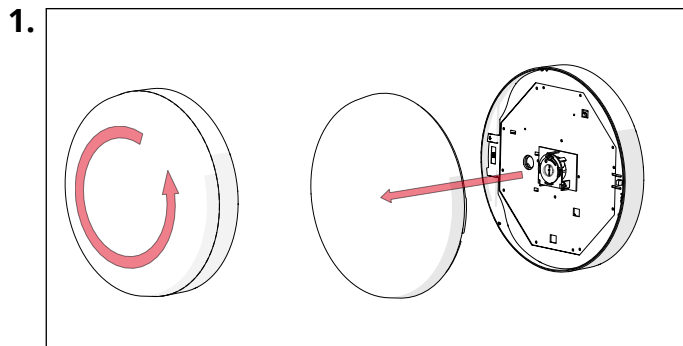

Öffnen Sie das Leuchtengehäuse durch Drehen des Deckels.
Open the luminaire housing by twisting the cover.

QCW Montage
QCW Mounting

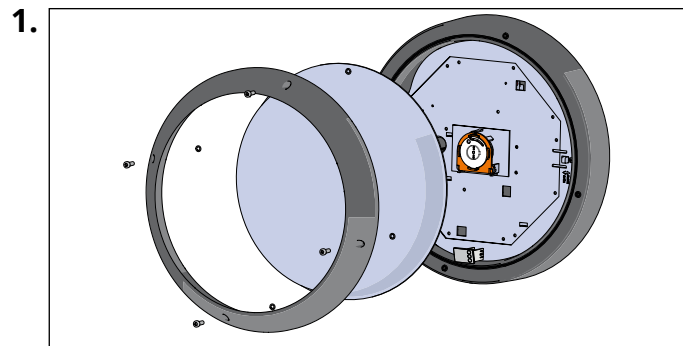

Lösen Sie die Schrauben und entfernen den Deckel der Leuchte.
Loosen the screws and remove the cover of the luminaire.

QBW Bohrschablone
QBW Drilling Template

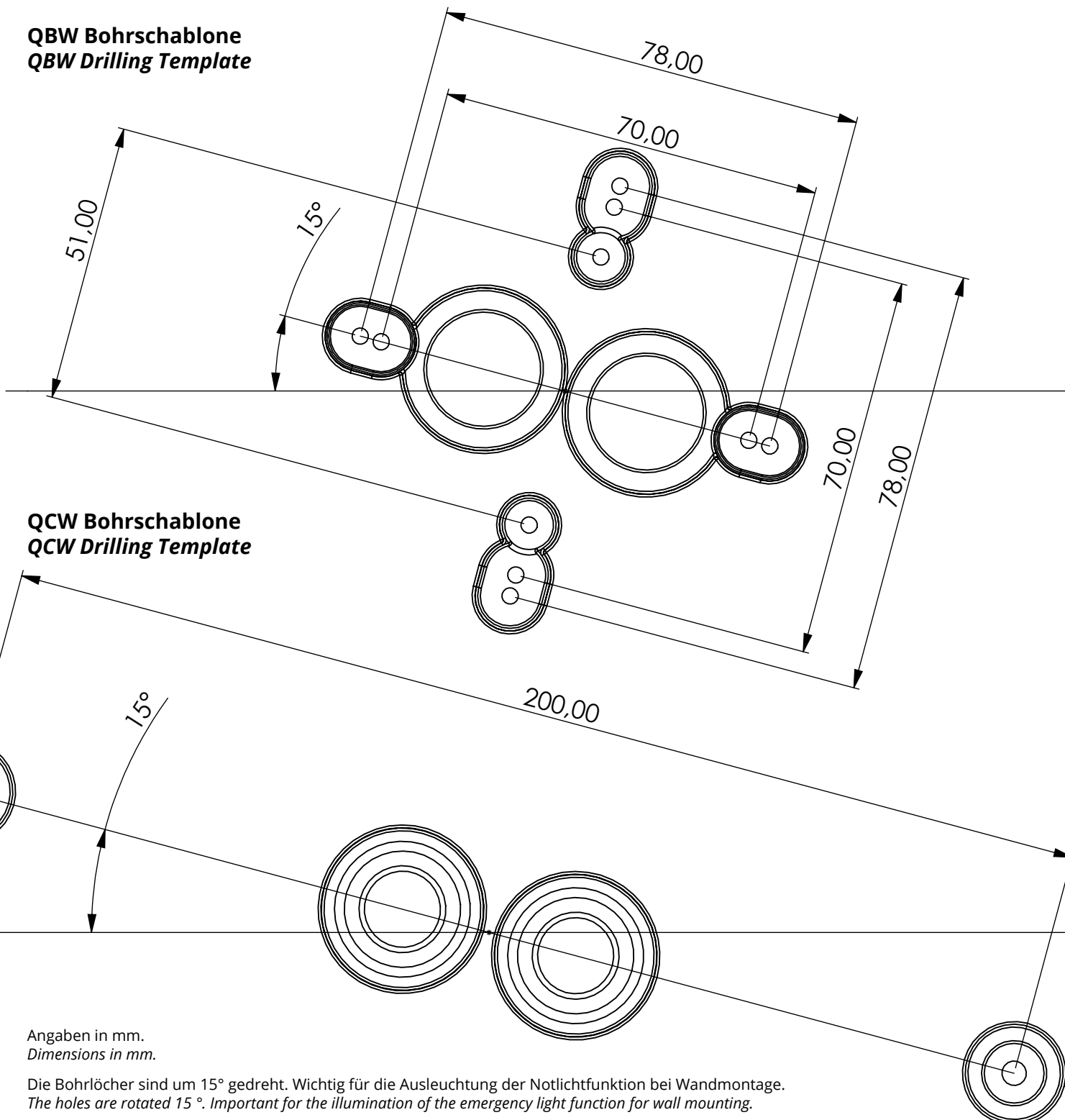

QCW Bohrschablone
QCW Drilling Template

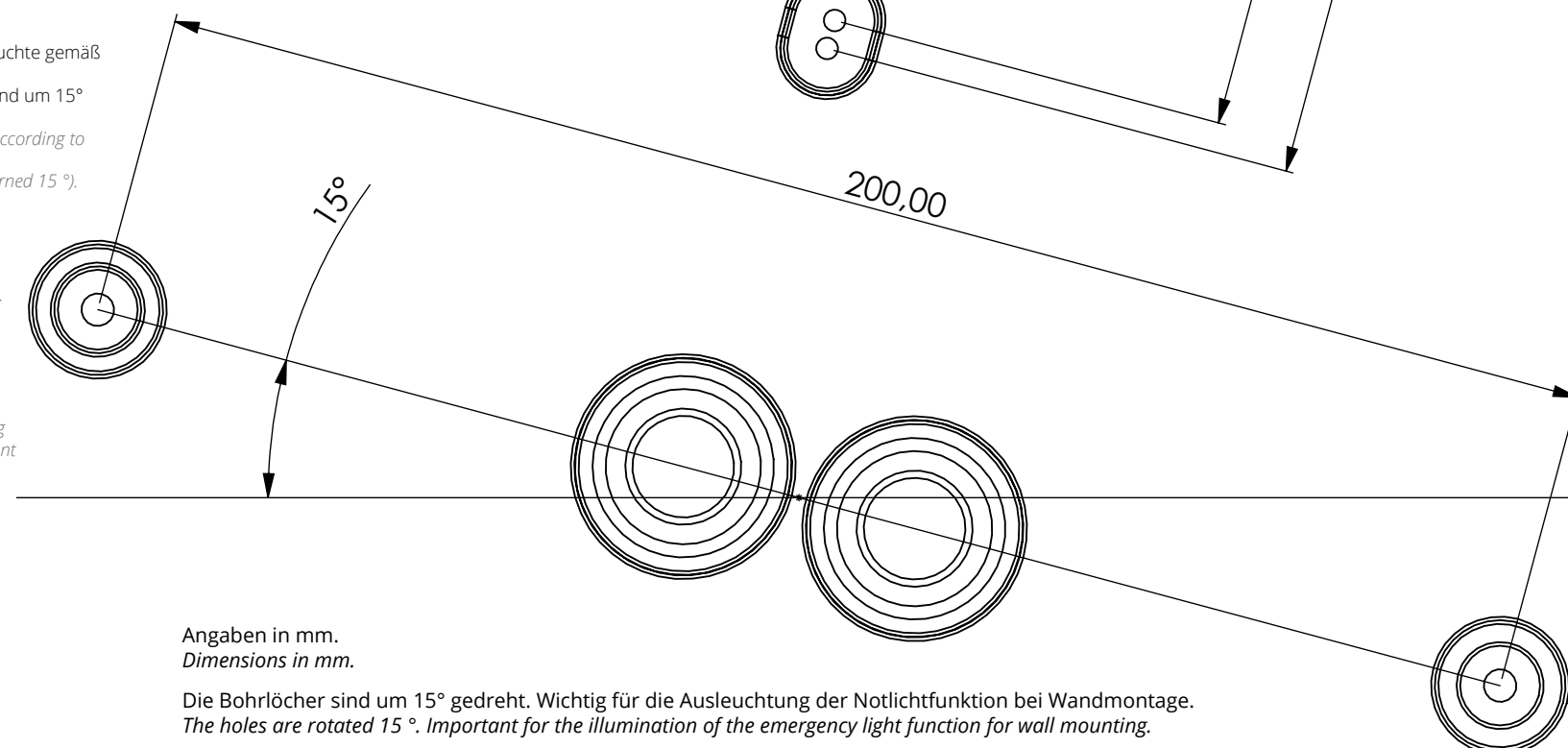

Angaben in mm.
Dimensions in mm.

Die Bohrlöcher sind um 15° gedreht. Wichtig für die Ausleuchtung der Notlichtfunktion bei Wandmontage.
The holes are rotated 15°. Important for the illumination of the emergency light function for wall mounting.

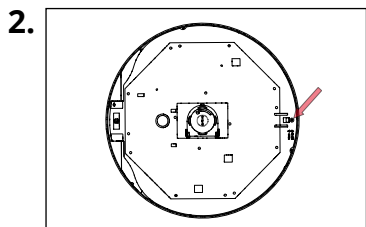

Lösen Sie die Sicherungsschraube.
Remove the safety screw.

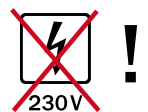
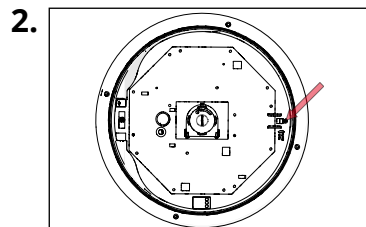

Lösen Sie die Sicherungsschraube.
Remove the safety screw.

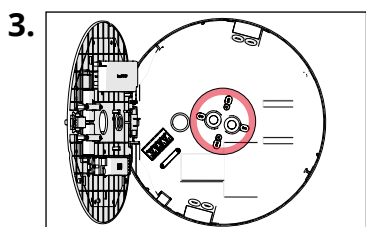

Montieren Sie die Leuchte gemäß der Bohrschablone (die Schraublöcher sind um 15° gedreht).
Mount the luminaire according to the drilling template (the screw holes are turned 15°).

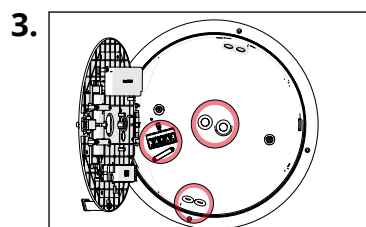

Montieren Sie die Leuchte gemäß der Bohrschablone (die Schraublöcher sind um 15° gedreht).
Mount the luminaire according to the drilling template (the screw holes are turned 15°).

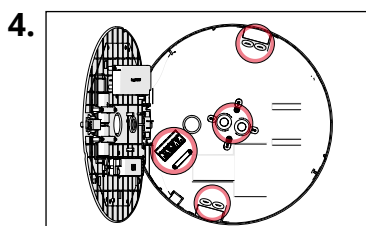

Nehmen Sie den elektrischen Anschluss und die Konfiguration gemäß der separat beiliegenden Elektronikanleitung vor.
Take the electrical connection and the configuration according to the separately enclosed electronic manual.

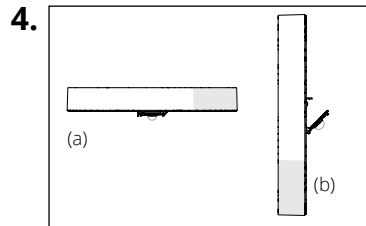

Justieren Sie das Notlichtelement für Deckenmontage (a) oder Wandmontage (b).
Adjust the emergency light element for ceiling mount (a) or wall mount (b).

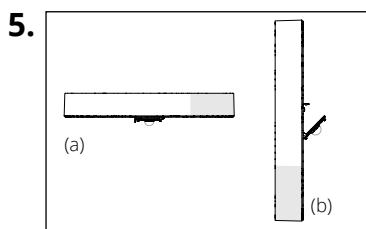

Justieren Sie das Notlichtelement für Deckenmontage (a) oder Wandmontage (b).
Adjust the emergency light element for ceiling mount (a) or wall mount (b).

