

**WW 101 E**  
**WW 151 E**  
**WW 201 E**

**Dimplex**

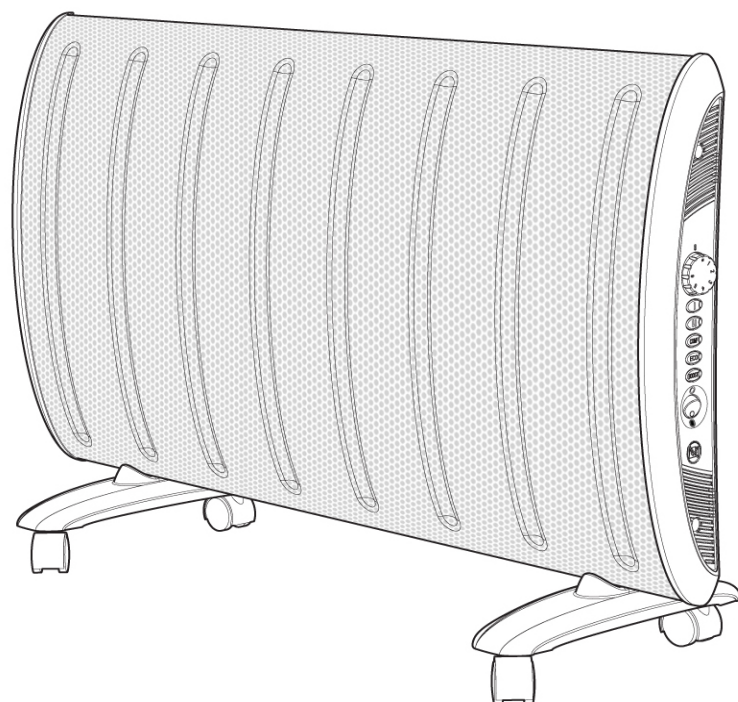

**Montage- und  
Gebrauchsanweisung**

Deutsch

**Installation and  
Operating Instructions**

English

**Instructions de montage  
et d'utilisation**

Français

**Istruzioni d'uso  
e di montaggio**

Italiano

**Montage- en  
gebruiksaanwijzing**

Nederlands

**Руководство по монтажу  
и эксплуатации**

русский

**Wärmewellen-Heizgerät**

**Radiant Panel Heater**

**Panneau Rayonnant**

**Pannello Radiante**

**Stralingspaneel**

**Тепловолновый обогреватель**

DE - Dieses Produkt ist nur für gut isolierte Räume oder für den gelegentlichen Gebrauch geeignet.

EN - This product is only suitable for well insulated spaces or occasional use.

FR - Ce produit ne peut être utilisé que dans des locaux bien isolés ou de manière occasionnelle.

IT - Il presente prodotto è adatto solo a ambienti correttamente isolati o ad un uso occasionale.

NL - Dit product is uitsluitend geschikt voor goed geïsoleerde plaatsen of voor incidenteel gebruik.

RU - Это изделие подходит только для хорошо изолированных помещений или для периодического использования.

## 1. Hinweise für den Benutzer

### HINWEIS

Sehr geehrter Kunde,  
bitte lesen Sie alle in dieser Anweisung aufgeführten Informationen aufmerksam durch. Bewahren Sie die Anweisung sorgfältig auf und geben Sie diese gegebenenfalls an Nachbesitzer weiter.

### ACHTUNG!

Diese Gerät kann von Kindern ab 8 Jahren und darüber sowie von Personen mit verringerten physischen, sensorischen oder mentalen Fähigkeiten oder Mangels an Erfahrung und Wissen benutzt werden, wenn sie beaufsichtigt oder bezüglich des sicheren Gebrauchs des Gerätes unterwiesen wurden und die daraus resultierenden Gefahren verstehen! Kinder dürfen nicht mit dem Gerät spielen. Reinigung und Benutzerwartung dürfen nicht durch Kinder ohne Aufsicht erfolgen!

### ACHTUNG!

Kinder jünger als 3 Jahre sind fernzuhalten, es sei denn, sie werden ständig überwacht.

### ACHTUNG!

Kinder ab 3 Jahren und jünger als 8 Jahre dürfen das Gerät ein- und ausschalten, wenn sie beaufsichtigt werden oder bezüglich des sicheren Gebrauchs des Gerätes unterwiesen wurden und die daraus resultierenden Gefahren verstanden haben, vorausgesetzt, dass das Gerät in seiner normalen Gebrauchslage platziert oder installiert ist!

### ACHTUNG!

Kinder ab 3 Jahren und jünger als 8 Jahre dürfen nicht den Stecker in die Steckdose stecken, das Gerät nicht regulieren, das Gerät nicht reinigen und/oder nicht die Wartung durch den Benutzer durchführen!

### ACHTUNG!

Einige Teile des Gerätes können sehr heiß werden und Verbrennungen verursachen. Besondere Vorsicht ist geboten, wenn Kinder oder schutzbedürftige Personen anwesend sind!

### ACHTUNG!

Wenn das Netzkabel beschädigt ist, muss es vom Hersteller oder dessen Kundendienstvertretung oder einer vergleichbar qualifizierten Person ausgetauscht werden, um Gefahrenquellen auszuschalten!

### ACHTUNG!

Das Gerät darf nicht unter einer Wandsteckdose aufgestellt werden!

### ACHTUNG!

Das Heizgerät nicht in der Nähe einer Badewanne, einer Dusche oder eines Schwimmbekens verwenden.

### ACHTUNG!

Um Überhitzungen zu vermeiden, darf das Heizgerät nicht abgedeckt werden.



### ACHTUNG!

Es kann Brandgefahr bestehen, wenn das Heizgerät automatisch eingeschaltet und nicht überwacht wird, z.B. wenn das Gerät in Ihrer Abwesenheit abgedeckt oder zugestellt wurde!

### ACHTUNG!

Um eine Gefährdung durch ein unbeabsichtigtes Rücksetzen des Schutztemperaturbegrenzers zu vermeiden, darf das Gerät nicht über eine externe Schaltvorrichtung, wie z.B. eine Zeitschaltuhr, versorgt werden oder mit einem Stromkreis verbunden sein, der regelmäßig durch eine Einrichtung ein- und ausgeschaltet wird!

### ACHTUNG!

Um die Brandgefahr zu verringern, halten Sie Textilien, Vorhänge oder andere entflammbare Materialien in einem Mindestabstand von 1 m zum Luftgitter.

- Um einen sicheren Betrieb zu gewährleisten, darf das Heizgerät nur in Übereinstimmung mit dieser Montage- und Gebrauchsanweisung installiert und angeschlossen werden.
- Das Gerät darf nur von einem Elektrofachmann nach den geltenden Sicherheitsvorschriften installiert werden.

- Das Gerät darf nur zur Raumlüfterwärmung in geschlossenen Räumen verwendet werden.
- Reparaturen des Geräts oder andere Eingriffe dürfen nur von einem Elektrofachmann oder dem Kundenservice ausgeführt werden.
- Im Fehlerfall sowie bei längerer Nichtbenutzung das Gerät vom Netz trennen bzw. Sicherung ausschalten.
- In Räumen, in denen feuergefährliche Stoffe verwendet werden (z.B. Lösungsmittel etc.), darf das Heizgerät nicht betrieben werden.
- Heizgerät nicht verwenden, wenn sichtbare Anzeichen einer Beschädigung erkennbar sind.
- Verwenden Sie dieses Heizgerät nicht, wenn es umgefallen ist.

**2. Mindestabstände, Hinweise zur Montage**

Das Heizgerät darf nur wie dargestellt auf einer horizontalen, ebenen Fläche aufgestellt werden. Der Gebrauch auf langflorigen Teppichen ist nicht gestattet. Vorsicht beim Aufstellen vor brennbaren Gegenständen.

Mindestabstände beachten.

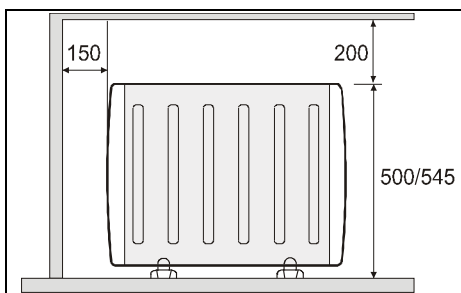

Ferner ist auch an der Gerätevorderseite ein Abstand von mindestens 500 mm zu leicht entzündbaren Gegenständen, wie z.B. Vorhängen, Handtüchern oder wärmeempfindlichen Kunststoffen einzuhalten.

**2.1 Verwendung im Badezimmer**

Das Gerät ist so zu verwenden, dass die Bedienelemente nicht von einer sich in der Badewanne oder unter der Dusche befindlichen Person berührt werden können.

Nach DIN VDE 0100 Teil 701 darf die Montage nicht im Schutzbereich 0 und 1 erfolgen. Die Stromversorgung des Gerätes muss über eine Fehlerstrom-Schutzeinrichtung (FI) erfolgen.

**3. Montage der Standfüße**

Das Heizgerät muss auf einer ebenen und stabilen Fläche mit fest montierten Füßen aufgestellt werden. Modell WW 101 E wird ohne Rollen geliefert.

Standfüße, Rollen und die beiden Befestigungsschrauben sind lose beigelegt.

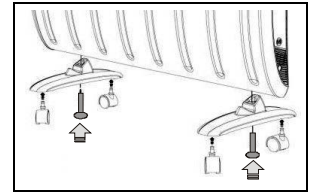

Standfüße wie im Bild dargestellt festschrauben und gegebenenfalls Rollen aufstecken.

**4. Elektrischer Anschluss**

Die Spannungsangabe auf dem Typschild muss mit der vorhandenen Netzspannung übereinstimmen. Der Gerätestecker muss jederzeit zugänglich sein.

**5. Betrieb**

**5.1 Thermostat**

Die Raumtemperatur wird über den stufenlos einstellbaren Thermostaten geregelt. Wird der Drehknopf auf die kleinste Einstellung ganz nach links gestellt (siehe Bild) schaltet der Thermostat bei etwa 5 °C - 8 °C Umgebungstemperatur das Heizgerät ein. Im Boostbetrieb (siehe unten) ist der Thermostat ohne Funktion.

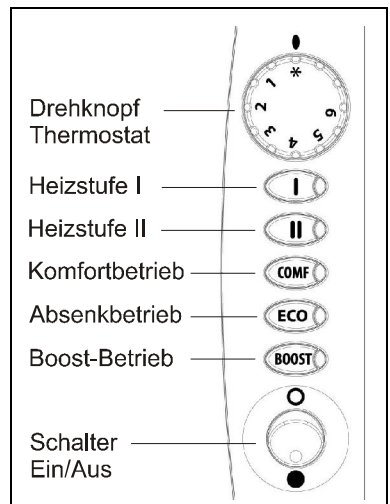

**5.2 Schalter und Taster**

Das Gerät ist mit einem Schalter Ein/Aus und vier Taster mit Kontrollleuchte ausgestattet.

Mit den Tastern können folgende Funktionen gewählt werden:

**5.3 Heizstufe I, Heizstufe II**

Verschiedene Heizleistungen einstellbar, siehe Tabelle.

Modell	WW 101 E	WW 151 E	WW 201 E
Heizstufe I	400 W	500 W	750 W
Heizstufe II	600 W	1000 W	1250 W
Heizstufen I und II	1000 W	1500 W	2000 W

### 5.4 Komfortbetrieb

Die am Drehknopf des Thermostaten eingestellte Temperatur wird berücksichtigt.

### 5.5 Absenkbetrieb

Die am Drehknopf des Thermostaten eingestellte Temperatur wird um ca. 4 °C abgesenkt.

### 5.6 Boostbetrieb

Die am Drehknopf des Thermostaten eingestellte Temperatur wird nicht berücksichtigt. Heizstufen I und II werden aktiviert.

Taste „Boost“ einmal betätigt: Lampe leuchtet rot; Boostbetrieb für 30 Minuten.

Taste „Boost“ zweimal betätigt: Lampe leuchtet grün; Boostbetrieb für 1 Stunde.

Taste „Boost“ nochmals betätigt: Boostbetrieb deaktiviert.

### **⚠ ACHTUNG!**

Heizgerät nicht in Räumen einsetzen mit Personen, die nicht in der Lage sind, den Raum eigenständig zu verlassen. Bei Überhitzung drohen gesundheitliche Gefahren.

### 6. Überhitzungsschutz

Bei unzulässiger Erwärmung wird das Heizgerät automatisch abgeschaltet. In diesem Fall Netzstecker ziehen und Gerät für einige Minuten ausgesteckt lassen, damit der Temperaturbegrenzer wieder zurückschalten kann.

Anschließend mögliche Ursache beseitigen, z.B. Luftgitter verstellt oder abgedeckt. Wenn das Gerät ausreichend abgekühlt ist, kann es wieder in Betrieb genommen werden.

### 7. Störungen

Wenn das Heizgerät keine Wärme abgibt, überprüfen Sie bitte die folgenden Punkte:

- Netzschalter auf „Ein“ gestellt?
- Thermostat auf gewünschte Temperatur gestellt?
- Überhitzungsschutz ausgelöst? Siehe Kapitel 6!
- Sicherung im Sicherungskasten eingeschaltet?

Kann die Störung nicht behoben werden, wenden Sie sich bitte an Ihren Elektro-Fachhändler.

Gegebenenfalls können Sie sich auch an die Servicehotline der Glen Dimplex Deutschland GmbH wenden.

Für die Auftragsbearbeitung werden der Gerätetyp, die E-Nummer und FD-Zahl des Gerätes benötigt. Diese Angaben finden Sie auf dem Typschild.

### 8. Reinigung

Zur Reinigung muss das Gerät vom Netz getrennt und abgekühlt sein. Die Außenseite kann durch Abwischen mit einem weichen, feuchten Lappen gereinigt werden. Zur Reinigung keine Scheuermittel oder Möbelpolituren verwenden, da diese die Oberfläche beschädigen können. Staubansammlungen im Gerät können von außen mit einem Staubsauger abgesaugt werden.

### 9. Garantie

Für dieses Produkt übernehmen wir 2 Jahre Garantie gemäß unseren Garantiebedingungen.

Dieses Produkt entspricht Los 20 der Ökodesign-Richtlinie 2009/125/EG für Einzel-Raumheizgeräte (Verordnung (EU) 2015/1188).

### 10. Entsorgungshinweis

Das Gerät nicht im allgemeinen Hausmüll entsorgen, sondern einer örtlichen Entsorgungsstelle zuführen.



### 11. Technische Daten

Gerätetyp		WW 101 E	WW 151 E	WW 201 E
Nennspannung		1/N, 230 - 240 V~		
Schutzart		IP24, spritzwassergeschützt		
Abmessungen		635 x 500 x 275 mm	835 x 545 x 275 mm	1035 x 545 x 275 mm
Gewicht		4,7 kg	6,0 kg	7,4 kg
<b>Wärmeleistung</b>				
Nennwärmeleistung	P <sub>nom</sub>	1,0 kW	1,5 kW	2,0 kW
Mindestwärmeleistung (Richtwert)	P <sub>min</sub>	0,4 kW	0,5 kW	0,75 kW
Maximale kontinuierliche Wärmeleistung	P <sub>max, C</sub>	1,0 kW	1,5 kW	2,0 kW
<b>Eigenverbrauch</b>				
Bei Nennwärmeleistung	e <sub>lmax</sub>	0 W	0,0 W	0,0 W
Bei Mindestwärmeleistung	e <sub>lmin</sub>	0,0 W	0,0 W	0,0 W
Im Bereitschaftszustand	e <sub>lSB</sub>	0,5 W	0,5 W	0,5 W
<b>Regelorgan für Wärmeabgabe</b>				
Elektronischer Raumtemperaturregler				

Glen Dimplex Deutschland GmbH  
Am Goldenen Feld 18  
D - 95326 Kulmbach

Tel.: +49 9221 709 700  
Fax.: +49 9221 709 701  
E-Mail: info@gdhv.one

**1. Notes for the user****i NOTE**

Dear customer,  
Please read these instructions carefully. Keep these instructions in a safe place and pass them on to possible future owners.

**⚠ ATTENTION!**

This device can be used by children aged 8 and over and by persons with limited physical, sensory or mental aptitude or lack of experience and/or knowledge, providing they are supervised or have been instructed in the safe use of the device and understand the associated potential dangers. Children must not play with the unit. Cleaning and user maintenance may not be carried out by children without supervision!

**⚠ ATTENTION!**

Children of less than 3 years should be kept away unless continuously supervised!

**⚠ ATTENTION!**

Children between the ages of 3 and 8 may switch the device on and off if they are supervised or have been instructed in the safe use of the device and have understood the resulting dangers, providing that the device is positioned or installed in its normal place of use!

**⚠ ATTENTION!**

Children between the ages of 3 and 8 may not insert the plug in the socket, control the device, clean the device and/or carry out user maintenance work!

**⚠ ATTENTION!**

Some parts of the device can get very hot and cause burns. Particular caution is required if children or vulnerable persons are present!

**⚠ ATTENTION!**

If the supply cord is damaged, it must be replaced by the manufacturer, its service agent or similarly qualified persons in order to avoid a hazard!

**⚠ ATTENTION!**

Do not place the heater directly below a fixed socket outlet.

**⚠ ATTENTION!**

Do not use the heating device close to a bath, shower or swimming pool.

**⚠ ATTENTION!**

In order to avoid overheating do not cover the heating device!

**⚠ ATTENTION!**

There is a potential risk of fire if the heating device is switched on automatically and is not monitored, e.g. if the device is covered or blocked in in your absence!

**⚠ ATTENTION!**

To prevent a hazard due to the protection temperature limiter being reset unintentionally, the device must not be supplied via an external switching facility, such as a time switch, or connected with an electric circuit that is switched on and off regularly via a device!

**⚠ ATTENTION!**

To reduce the risk of fire, keep fabrics, curtains or other flammable materials at least 1 m away from the air grille.

- To guarantee safe operation, the heating device may only be installed and connected in accordance with these installation and operating instructions.
- The device must only be installed by a qualified electrician in accordance with the applicable safety regulations.

- Only use the device for room heating within enclosed rooms.
- Repairs on the heating device may only be carried out by a qualified electrician or the after-sales service.
- Disconnect the power supply or switch off the fuse in the event of fault or when the device is not used for an extended period of time.
- Do not operate the heating device in rooms where highly flammable substances are used (e.g. solvents, etc.).
- Do not use the heating device if there are visible signs of damage.
- Do not use the heating device if it has tipped over.

## 2. Minimum clearances, notes on installation

The heating device may only be installed as shown, i.e. on a horizontal, even surface. Using it on deep-pile carpets is not permitted. Please use caution when installing it in front of flammable objects.

Minimum clearances must be observed.

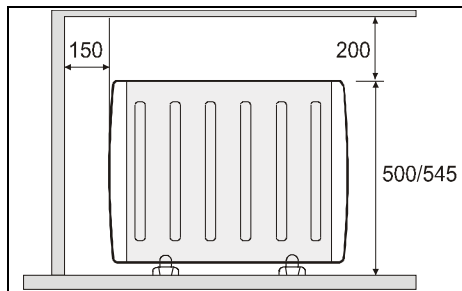

In addition, a minimum clearance of 500 mm between inflammable objects e.g. curtains, towels or heat-sensitive plastics and the front of the unit must be maintained.

### 2.1 Use in the bathroom

The device must be used in such a manner that the controls cannot be touched by a person in the bathtub or under the shower.

It is not permissible to install the device in protection zones 0 and 1 as defined in DIN VDE 0100 part 701. The power supply to the device must take place via a fault current protection device (FI).

## 3. Installation of the supporting feet

The heating device must be installed on an even and stable surface with securely mounted feet.

Model WW 101 E is delivered without castors.

Feet, castors and the two fixing screws are included loose.

Screw the feet securely as shown in the picture and mount castors where necessary.

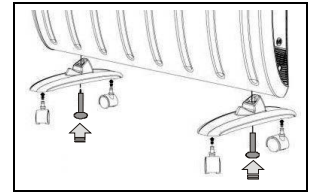

## 4. Electrical connection

The voltage specified on the type plate must match the present line voltage.

The device plug must always be accessible.

## 5. Operation

### 5.1 Thermostat

The room temperature is regulated using the continuously adjustable thermostat. If the rotary knob is set to the lowest setting i.e. to the extreme left (see figure), the thermostat switches the heating device on at an ambient temperature of approx. 5 °C - 8 °C. In Boost operation (see below), the thermostat has no function.

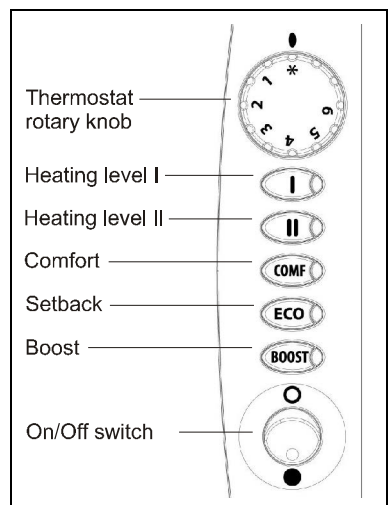

### 5.2 Switches and buttons

The device is equipped with an On/Off switch and four buttons with indicator light.

The following functions can be selected with the buttons:

### 5.3 Heating level I, Heating level II

Different heat outputs can be selected, see table.

Model	WW 101 E	WW 151 E	WW 201 E
Heating level I	400 W	500 W	750 W
Heating level II	600 W	1000 W	1250 W
Heating levels I and II	1000 W	1500 W	2000 W

**5.4 Comfort mode**

The temperature set on the thermostat knob is taken into account.

**5.5 Lower operation**

The temperature set on the thermostat knob is lowered by approx. 4 °C.

**5.6 Boost operation**

The temperature set on the thermostat knob is not taken into account. Heating levels I and II are activated.

"Boost" button pressed once: Lamp lights up red; Boost operation for 30 minutes.

"Boost" button pressed twice: Lamp lights up green; Boost operation for 1 hour.

"Boost" button pressed again: Boost operation deactivated.

**⚠ ATTENTION!**

Do not use the heating device in rooms where there are people who are unable to leave the room independently. Overheating results in a risk of health hazards.

**6. Overload protector**

If the permissible temperature is exceeded, the heating device switches off automatically. If this occurs, pull the mains plug out and leave the device unplugged for a few minutes, so that the temperature limiter can switch back again.

Then remove possible causes, e.g. when the air grid is blocked or covered. When the device has cooled sufficiently, it can be started up again.

**7. Faults**

If the heating device does not give off heat, check the following points:

- Is the power switch in the ON position?
- Has the thermostat been set to the desired temperature?
- Has the overload protector been triggered? See section 6!
- Is the fuse in the fuse box switched on?

If you cannot remedy the fault, please contact your electrical retailer.

If required, you can also address your queries to the service hotline of Glen Dimplex Deutschland GmbH.

To process your order, please state the device type as well as its production number (E No.) and production date (FD). This information is listed on the type plate.

**8. Cleaning**

The device must be disconnected from the mains and allowed to cool down before cleaning and maintenance. Clean the outside of the device using a soft, damp cloth. Do not use scouring powder or furniture polish as this may damage the surface. Dust which gathers inside the device can be removed from the outside using a vacuum cleaner.

**9. Warranty**

This product is supplied with a two-year warranty according to our terms of guarantee.

This product corresponds to Lot 20 of the Ecodesign Directive 2009/125/EC for individual room heaters (regulation (EU) 2015/1188).

**10. Note on disposal**

Do not dispose of the device with general household waste. The device must be taken to a local waste disposal plant.



**11. Technical data**

Unit type		WW 101 E	WW 151 E	WW 201 E
Nominal voltage		1/N, 230 - 240 V~		
Degree of protection		IP24, splash-proof		
Dimensions		635 x 500 x 275 mm	835 x 545 x 275 mm	1035 x 545 x 275 mm
Weight		4.7 kg	6.0 kg	7.4 kg
<b>Heat output</b>				
Nominal heat output	P <sub>nom</sub>	1.0 kW	1.5 kW	2.0 kW
Minimum heat output (guide value)	P <sub>min</sub>	0.4 kW	0.5 kW	0.75 kW
Maximum continuous heat output	P <sub>max, C</sub>	1.0 kW	1.5 kW	2.0 kW
<b>Self consumption</b>				
With nominal heat output	e <sub>lmax</sub>	0 W	0.0 W	0.0 W
With minimum heat output	e <sub>lmin</sub>	0.0 W	0.0 W	0.0 W
In standby state	e <sub>lSB</sub>	0.5 W	0.5 W	0.5 W
<b>Regulator for heat output</b>				
Electronic room temperature controller				

Glen Dimplex Deutschland GmbH  
Am Goldenen Feld 18  
D - 95326 Kulmbach

Tel.: +49 9221 709 700  
Fax.: +49 9221 709 701  
E-mail: info@gdhv.one

## 1. Remarques à l'attention de l'utilisateur

### REMARQUE

Cher client,  
Veuillez lire attentivement l'intégralité des informations contenues dans le présent manuel. Conservez précieusement ces instructions et remettez-les le cas échéant au prochain propriétaire de l'appareil.

### ATTENTION !

Les enfants d'au moins 8 ans ainsi que les personnes aux facultés physiques, sensorielles ou mentales réduites et les personnes ne disposant pas de l'expérience et des connaissances requises sont autorisés à utiliser l'appareil sous la surveillance d'une personne expérimentée ou s'ils ont reçu les instructions nécessaires à une utilisation sûre de l'appareil et ont compris les risques encourus ! Ne pas laisser les enfants jouer avec l'appareil. Ne pas laisser les enfants procéder sans surveillance au nettoyage et aux opérations de maintenance !

### ATTENTION !

Tenir les enfants de moins de 3 ans à l'écart de l'appareil sauf s'ils sont constamment surveillés.

### ATTENTION !

Les enfants âgés de 3 à 8 ans sont autorisés à allumer et à éteindre l'appareil sous la surveillance d'un adulte ou s'ils ont reçu les instructions nécessaires à une utilisation sûre de l'appareil et ont compris les risques encourus, à condition que l'appareil soit placé ou installé à sa position normale d'utilisation !

### ATTENTION !

Les enfants âgés de 3 à 8 ans ne sont pas autorisés à brancher l'appareil sur la prise de courant, ni à manipuler la commande de régulation, ni à nettoyer l'appareil, ni à procéder à l'entretien de l'appareil par l'utilisateur !

### ATTENTION !

Certaines pièces de l'appareil peuvent devenir très chaudes et causer des brûlures. Il est vivement recommandé de faire très attention en présence d'enfants ou de personnes vulnérables !

### ATTENTION !

Si le câble secteur est endommagé, il doit être remplacé par le fabricant, son SAV ou toute personne disposant d'une qualification comparable, afin de prévenir tout risque de danger !

### ATTENTION !

Ne pas installer l'appareil directement en dessous d'une prise murale !

### ATTENTION !

Ne pas utiliser l'appareil de chauffage à proximité d'une baignoire, d'une douche ou d'une piscine.

### ATTENTION !

Pour éviter les surchauffes, l'appareil de chauffage ne doit pas être couvert.



### ATTENTION !

Il peut y avoir un risque d'incendie si l'appareil de chauffage s'allume automatiquement et n'est pas surveillé, p. ex. si l'appareil a été couvert ou encombré en votre absence !

### ATTENTION !

Pour éviter un risque lié à une réinitialisation involontaire du limiteur de température de protection, l'appareil ne doit pas être alimenté par un contacteur externe, tel qu'un temporisateur, ou être relié à un circuit électrique régulièrement mis hors et sous tension par un équipement !

### ATTENTION !

Pour réduire le risque d'incendie, maintenir les textiles, rideaux ou autres matériaux inflammables à une distance minimale de 1 m de la grille d'air.

- Pour garantir un fonctionnement en toute sécurité, l'appareil de chauffage ne doit être installé et raccordé que conformément aux présentes instructions d'installation et d'utilisation.
- Seul un électricien est autorisé à installer l'appareil, en respectant les normes de sécurité en vigueur.



- L'appareil est destiné uniquement au réchauffement de l'air ambiant dans des pièces fermées.
- Seul un électricien qualifié ou un employé du SAV est habilité à procéder à des réparations et travaux sur l'appareil.
- En cas de défaut ou après d'immobilisation de longue durée, couper l'appareil du secteur ou déclencher le fusible.
- Ne pas faire fonctionner l'appareil de chauffage dans des pièces où sont utilisées des matières inflammables (telles que solvants, etc.).
- Ne pas utiliser l'appareil de chauffage s'il présente des signes visibles de dommages.
- Ne pas utiliser l'appareil de chauffage s'il est tombé.

**2. Écartements minimaux, conseils d'installation**

L'appareil de chauffage ne doit être installé que sur une surface plane et horizontale (comme représenté ci-dessous). Une utilisation sur des tapis à poils longs n'est pas autorisée. Lors de l'installation, prendre garde aux objets inflammables.

Respecter les écartements minimaux.

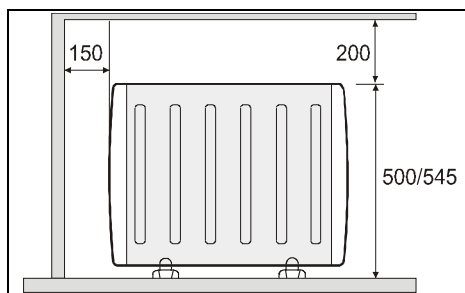

Respecter en outre un écartement minimal de 500 mm entre la face frontale de l'appareil et des objets inflammables, tels que rideaux, serviettes ou plastiques sensibles à la chaleur.

**2.1 Utilisation dans la salle de bains**

Placer l'appareil de telle sorte que les éléments de commande ne puissent être accessibles à une personne se trouvant dans la baignoire ou sous la douche.

Conformément à la norme DIN VDE 0100, partie 701, le montage est proscrit dans les zones de garde 0 et 1. Un disjoncteur différentiel à courant résiduel (DDR) est nécessaire dans le circuit d'alimentation électrique de l'appareil.

**3. Montage des pieds**

L'appareil doit être placé sur une surface plane et stable avec des pieds bien fixés.

Le modèle WW 101 E est fourni sans roulettes.

Les pieds, les roulettes et les deux vis de fixation sont fournis en vrac.

Visser les pieds comme indiqué sur l'image et fixer les roulettes si nécessaire.

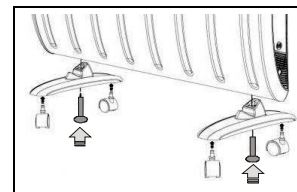

**4. Branchements électriques**

La tension indiquée sur la plaque signalétique doit être conforme à la tension du réseau.

La fiche côté appareil doit rester accessible.

**5. Utilisation**

**5.1 Thermostat**

La température ambiante est réglée via les thermostats à réglage graduel. Lorsque le bouton rotatif est placé tout à gauche, sur la plus petite valeur (voir figure ci-dessous), le thermostat met en service l'appareil de chauffage à une température ambiante de 5 °C à 8 °C env. En mode Boost (voir ci-dessous), le thermostat est sans fonction.

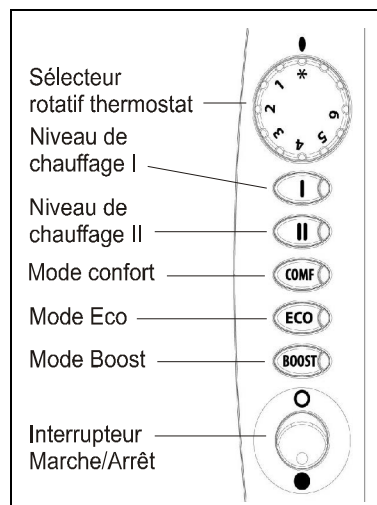

**5.2 Interrupteur et boutons-poussoirs**

L'appareil est équipé d'un interrupteur marche/arrêt et de quatre boutons-poussoirs avec témoin de contrôle.

Les fonctions suivantes peuvent être sélectionnées à l'aide des boutons-poussoirs :

**5.3 Niveau de chauffe I, niveau de chauffe II**

Il est possible de régler différentes puissances calorifiques, voir le tableau.

Modèle	WW 101 E	WW 151 E	WW 201 E
Niveau de chauffe I	400 W	500 W	750 W
Niveau de chauffe II	600 W	1 000 W	1 250 W
Niveau de chauffe I et II	1 000 W	1 500 W	2 000 W

### 5.4 Mode Confort

La température réglée sur le bouton rotatif du thermostat est prise en compte.

### 5.5 Fonctionnement réduit

La température réglée sur le bouton rotatif du thermostat est abaissée d'environ 4 °C.

### 5.6 Mode Boost

La température réglée sur le bouton rotatif du thermostat n'est pas prise en compte. Les niveaux de chauffe I et II sont activés.

Appuyer une fois sur la touche « Boost » : le témoin s'allume en rouge ; mode Boost activé pendant 30 minutes.

Appuyer deux fois sur la touche « Boost » : le témoin s'allume en vert ; mode Boost activé pendant 1 heure.

Appuyer une nouvelle fois sur la touche « Boost » : le mode Boost est désactivé.

### **!** ATTENTION !

Ne pas utiliser l'appareil de chauffage dans des pièces où se trouvent des personnes qui ne sont pas en mesure de quitter la pièce de leurs propres moyens. Risque pour la santé en cas de surchauffe.

### 6. Limiteur de surcharge

En cas de surchauffe inadmissible, l'appareil de chauffage se met automatiquement hors service. Dans ce cas, retirer la prise secteur et laisser l'appareil débranché durant quelques minutes, jusqu'à ce que le limiteur de température puisse recommuter.

Éliminer ensuite la cause possible (grille d'air recouverte ou obturée p. ex.). Lorsque l'appareil a suffisamment refroidi, il peut être remis en service.

### 7. Défauts

Si l'appareil de chauffage ne chauffe pas, vérifier les points suivants :

- L'interrupteur de réseau est-il positionné sur « Marche » ?
- Le thermostat est-il positionné sur la température souhaitée ?
- La protection contre la surchauffe est-elle déclenchée ? Voir chapitre 6 !
- Le fusible (située dans la boîte de fusibles) s'est-il déclenché ?

Si vous n'êtes pas en mesure de remédier au défaut, veuillez vous adresser à votre électricien.

Au besoin, vous pouvez également contacter le service d'aide en ligne de Glen Dimplex Deutschland GmbH.

Pour traiter votre commande, veuillez nous communiquer le type, le numéro E et la date de fabrication FD de l'appareil. Ces indications figurent sur la plaque signalétique de l'appareil.

### 8. Nettoyage

Avant de procéder au nettoyage, débrancher l'appareil et le laisser refroidir. L'extérieur de l'appareil peut être nettoyé avec un chiffon doux humide. Pour le nettoyage, ne pas utiliser de poudre à récurer ou de cire pour meubles. Ces produits peuvent endommager la surface de l'appareil. Les dépôts de poussière dans l'appareil peuvent être éliminés, de l'extérieur, avec un aspirateur.

### 9. Garantie

Nous accordons 2 ans de garantie sur ce produit conformément à nos conditions de garantie.

Ce produit est conforme au lot 20 de la directive sur l'écoconception 2009/125/CE pour les appareils individuels de chauffages (règlement (UE) 2015/1188).

### 10. Remarque concernant la mise au rebut de l'appareil

Ne pas jeter l'appareil avec les ordures ménagères. Le remettre à une déchetterie locale.



### 11. Caractéristiques techniques

Type d'appareil	WW 101 E	WW 151 E	WW 201 E	
Tension nominale	1/N, 230 - 240 V~			
Degré de protection	IP24, protégé contre les projections d'eau			
Dimensions	635 x 500 x 275 mm	835 x 545 x 275 mm	1035 x 545 x 275 mm	
Poids	4,7 kg	6,0 kg	7,4 kg	
<b>Puissance thermique</b>				
Puissance thermique nominale	P <sub>nom</sub>	1,0 kW	1,5 kW	2,0 kW
Puissance thermique minimale (valeur indicative)	P <sub>min</sub>	0,4 kW	0,5 kW	0,75 kW
Puissance thermique maximale continue	P <sub>max, C</sub>	1,0 kW	1,5 kW	2,0 kW
<b>Consommation d'énergie</b>				
À la puissance thermique nominale	e <sub>lmax</sub>	0 W	0,0 W	0,0 W
À la puissance thermique minimale	e <sub>lmin</sub>	0,0 W	0,0 W	0,0 W
En état de veille	e <sub>lSB</sub>	0,5 W	0,5 W	0,5 W
<b>Organe de réglage pour l'émission de chaleur</b>				
Régulateur de température ambiante électronique				

Glen Dimplex Deutschland GmbH  
Am Goldenen Feld 18  
D - 95326 Kulmbach

Tél. : +49 9221 709 700  
Fax : +49 9221 709 701  
Courriel : info@gdhv.one

**1. Note per l'utente****i REFERENCE**

Gentile cliente,  
la preghiamo di leggere attentamente tutte le informazioni contenute nelle presenti istruzioni. Conservare con cura le istruzioni e consegnarle eventualmente al successivo proprietario.

**⚠ ATTENZIONE!**

L'apparecchio può essere usato dai bambini a partire dagli 8 anni di età e anche dalle persone con ridotte capacità fisiche, mentali o sensoriali oppure con scarsa conoscenza ed esperienza, purché siano supervisionate da un adulto o sia stato insegnato loro a usare l'apparecchio in modo sicuro ed essi capiscano i pericoli che ne derivano! I bambini non devono giocare con l'apparecchio. Non far eseguire gli interventi di pulizia e manutenzione a cura dell'utente a bambini senza alcuna supervisione!

**⚠ ATTENZIONE!**

I bambini di età inferiore ai 3 anni devono essere tenuti lontani dall'apparecchio, a meno che non siano sorvegliati costantemente.

**⚠ ATTENZIONE!**

I bambini a partire dai 3 anni e di età inferiore agli 8 anni possono accendere e spegnere l'apparecchio sotto la supervisione di un adulto o se è stato insegnato loro a usare l'apparecchio in modo sicuro ed essi abbiano compreso i pericoli che ne derivano, purché l'apparecchio si trovi o venga installato nella sua normale posizione di utilizzo!

**⚠ ATTENZIONE!**

I bambini a partire dai 3 anni e di età inferiore agli 8 anni non devono inserire la spina nella presa, regolare l'apparecchio, pulirlo né eseguire la manutenzione per mezzo dell'utente!

**⚠ ATTENZIONE!**

Alcune parti dell'apparecchio possono diventare molto calde ed essere causa di ustioni. Usare particolare cautela in presenza di bambini o persone che richiedono sorveglianza costante!

**⚠ ATTENZIONE!**

Se il cavo di rete è danneggiato, deve essere sostituito dal produttore, da un suo rappresentante del Servizio clienti o da una persona in possesso di pari qualifiche al fine di evitare potenziali pericoli!

**⚠ ATTENZIONE!**

L'apparecchio non deve essere collocato sotto una presa a muro!

**⚠ ATTENZIONE!**

Non impiegare l'apparecchio da riscaldamento accanto a una vasca da bagno, una doccia o una piscina.

**⚠ ATTENZIONE!**

Per evitare surriscaldamenti, non coprire l'apparecchio da riscaldamento!

**⚠ ATTENZIONE!**

Potrebbe sussistere il pericolo di incendio se l'apparecchio da riscaldamento si attiva automaticamente e non viene monitorato (ad es. se l'apparecchio è stato coperto o chiuso in caso di assenza)!

**⚠ ATTENZIONE!**

Per evitare pericoli dovuti a un ripristino accidentale del limitatore termico di sicurezza, l'apparecchio non deve essere alimentato tramite un dispositivo di commutazione esterno (ad es. un timer) né collegato a un circuito elettrico regolarmente inserito e disinserito da un'apposita apparecchiatura!

**⚠ ATTENZIONE!**

Per ridurre il pericolo di incendio, tenere tessuti, tende o altri materiali infiammabili a una distanza minima di 1 m dalla griglia di ventilazione.

- Per assicurare un funzionamento sicuro, l'apparecchio da riscaldamento può essere installato e collegato solo in conformità con le presenti istruzioni d'uso e di montaggio.
- L'apparecchio può essere installato solo da un elettricista esperto secondo le norme di sicurezza vigenti.

- L'apparecchio può essere utilizzato solo per il riscaldamento dell'aria ambiente all'interno di spazi chiusi.
- Riparazioni dell'apparecchio o altri interventi possono essere svolti solo da un elettricista esperto o dal servizio clienti.
- In caso di malfunzionamento o mancato utilizzo per un periodo prolungato, scollegare l'apparecchio dalla rete elettrica oppure disinserire il fusibile.
- Non è consentito l'utilizzo dell'apparecchio da riscaldamento in ambienti in cui si impiegano prodotti infiammabili (ad es. solventi, ecc.).
- Non impiegare l'apparecchio da riscaldamento se sono presenti segni visibili di un danno.
- Non utilizzare questo apparecchio da riscaldamento se è caduto a terra.

## 2. Distanze minime, indicazioni per il montaggio

L'apparecchio da riscaldamento può essere installato solo su superfici piane e orizzontali, come mostrato in figura. L'utilizzo su tappeti a pelo lungo non è consentito. Prestare attenzione in caso di installazione davanti a oggetti infiammabili.

Rispettare le distanze minime.

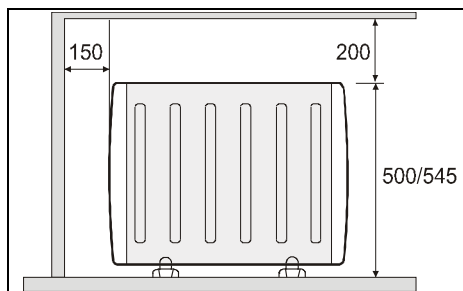

Inoltre, è necessario rispettare anche una distanza di almeno 500 mm fra il lato anteriore dell'apparecchio e oggetti facilmente infiammabili (ad es. tende, asciugamani o materie plastiche sensibili al calore).

### 2.1 Utilizzo nella stanza da bagno

L'apparecchio deve essere impiegato in modo tale che gli elementi di comando non possano essere toccati da una persona che si trovi nella vasca da bagno o sotto la doccia!

Secondo la norma DIN VDE 0100 parte 701, il montaggio non deve aver luogo nelle aree protette 0 e 1. La corrente di alimentazione dell'apparecchio deve avvenire tramite un interruttore differenziale (salvavita).

## 3. Montaggio dei piedi d'appoggio

L'apparecchio da riscaldamento deve essere installato su una superficie piana e stabile con i piedini montati e ben serrati.

Il modello WW 101 E viene fornito senza ruote.

I piedini d'appoggio, le ruote e le due viti di fissaggio vengono forniti in dotazione sfusi.

Serrare i piedini d'appoggio come mostrato in figura e, se necessario, montare le ruote.

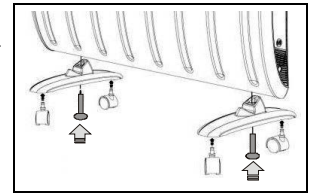

## 4. Allacciamento elettrico

L'indicazione della tensione sulla targhetta dati deve coincidere con la tensione di rete disponibile.

La spina deve essere accessibile in qualsiasi momento.

## 5. Esercizio

### 5.1 Termostato

La temperatura ambiente viene regolata tramite il termostato a regolazione continua. Ruotando completamente la manopola a sinistra in corrispondenza dell'impostazione più bassa (vedere figura), il termostato accende l'apparecchio da riscaldamento a una temperatura ambiente di 5 °C - 8 °C circa. Il termostato non ha alcuna funzione in modalità Boost (vedere sotto).

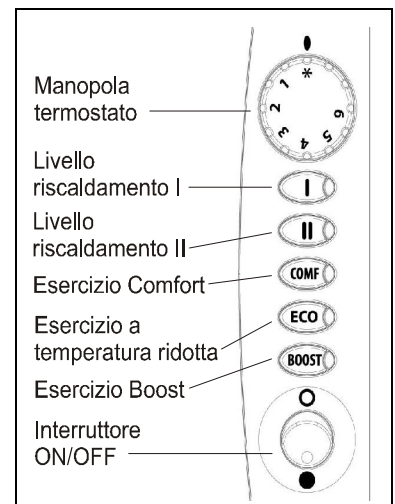

### 5.2 Interruttori e tasti

Il dispositivo è dotato di un interruttore ON/OFF e di quattro tasti con spie di controllo.

Con i tasti è possibile scegliere le seguenti funzioni:

### 5.3 Livello di riscaldamento I, livello di riscaldamento II

Per le diverse potenze termiche regolabili, vedere la tabella.

Modello	WW 101 E	WW 151 E	WW 201 E
Livello di riscaldamento I	400 W	500 W	750 W
Livello di riscaldamento II	600 W	1.000 W	1.250 W
Livelli di riscaldamento I e II	1.000 W	1.500 W	2.000 W

#### 5.4 Modalità Comfort

Si prende in considerazione la temperatura impostata sulla manopola del termostato.

#### 5.5 Modalità abbassamento

La temperatura impostata sulla manopola del termostato viene ridotta di 4 °C circa.

#### 5.6 Modalità Boost

Non si prende in considerazione la temperatura impostata sulla manopola del termostato. Vengono attivati i livelli di riscaldamento I e II.

Tasto "Boost" premuto una volta: La spia si accende di rosso; modalità Boost per 30 minuti.

Tasto "Boost" premuto due volte: La spia si accende di verde; modalità Boost per 1 ora.

Tasto "Boost" premuto di nuovo: Modalità Boost disattivata.

#### **⚠ ATTENZIONE!**

Non usare l'apparecchio da riscaldamento negli ambienti occupati da persone che non sono in grado di lasciarli autonomamente. Un eventuale surriscaldamento potrebbe costituire un pericolo per la salute.

#### 6. Protezione anti-surriscaldamento

In caso di riscaldamento oltre i limiti consentiti, l'apparecchio da riscaldamento si spegne automaticamente. In questo caso, staccare la spina di rete e lasciare scollegato l'apparecchio per alcuni minuti in modo da far nuovamente scattare il limitatore di temperatura.

Eliminare quindi la possibile causa di riscaldamento, ad esempio lo spostamento o la copertura della griglia di ventilazione. Quando l'apparecchio si è raffreddato a sufficienza, è possibile rimetterlo in funzione.

#### 7. Guasti

Se l'apparecchio da riscaldamento non emette calore, controllare i seguenti punti:

- L'interruttore di alimentazione è in posizione "ON"?
- Il termostato è regolato alla temperatura desiderata?
- La protezione anti-surriscaldamento è scattata? Vedere il Capitolo 6.
- Il fusibile nell'apposita cassetta è scattato?

Se non è possibile risolvere il guasto, si prega di rivolgersi al proprio elettricista specializzato.

Se necessario, è possibile rivolgersi anche al servizio clienti telefonico di Glen Dimplex Deutschland GmbH.

Per la lavorazione della pratica è necessario indicare il modello, il numero di serie e il codice FD dell'apparecchio. Queste informazioni sono riportate sulla targhetta dati.

#### 8. Pulizia

Per la pulizia occorre scollegare l'apparecchio dalla rete elettrica e lasciarlo raffreddare. L'esterno può essere pulito strofinando con un panno morbido e inumidito. Non utilizzare polveri abrasive o lucido per mobili in modo da evitare di danneggiare la superficie. I depositi di polvere nell'apparecchio possono essere aspirati dall'esterno con un aspirapolvere.

#### 9. Garanzia

Questo prodotto è garantito 2 anni secondo le condizioni di garanzia.

Il presente prodotto corrisponde alla categoria 20 della direttiva Ecodesign 2009/125/CE per gli apparecchi per il riscaldamento d'ambiente locale (Regolamento (UE) 2015/1188).

#### 10. Nota per lo smaltimento

L'apparecchio non deve essere smaltito nei rifiuti domestici generici, ma deve essere portato in un centro di smaltimento locale.



#### 11. Dati tecnici

Modello di apparecchio		WW 101 E	WW 151 E	WW 201 E
Tensione nominale		1/N, 230 - 240 V~		
Grado di protezione		IP24, protetto contro gli spruzzi d'acqua		
Dimensioni		635 x 500 x 275 mm	835 x 545 x 275 mm	1.035 x 545 x 275 mm
Peso		4,7 kg	6,0 kg	7,4 kg
<b>Resa termica</b>				
Potenza termica nominale	P <sub>nom</sub>	1,0 kW	1,5 kW	2,0 kW
Potenza termica minima (valore indicativo)	P <sub>min</sub>	0,4 kW	0,5 kW	0,75 kW
Resa termica massima costante	P <sub>max, C</sub>	1,0 kW	1,5 kW	2,0 kW
<b>Consumo di energia</b>				
Con potenza termica nominale	e <sub>lmax</sub>	0,0 W	0,0 W	0,0 W
Con potenza termica minima	e <sub>lmin</sub>	0,0 W	0,0 W	0,0 W
In modalità stand-by	e <sub>lSB</sub>	0,5 W	0,5 W	0,5 W
<b>Organo di regolazione per l'emissione di calore</b>				
Regolatore elettronico della temperatura ambiente				

Glen Dimplex Deutschland GmbH  
Am Goldenen Feld 18  
D-95326 Kulmbach

Tel.: +49 9221 709 700  
Fax.: +49 9221 709 701  
E-mail: info@gdhv.one

## 1. Opmerkingen voor de gebruiker

### VERWIJZING

Geachte klant,  
Lees alle informatie in deze handleiding heel oplet-  
tend en volledig door. Bewaar deze aanwijzing zorg-  
vuldig en geef deze door aan eventuele volgende ei-  
genaars.

### OPGELET!

Dit toestel kan worden gebruikt door kinde-  
ren van 8 jaar en ouder en door personen  
met verminderde fysieke, sensorische of  
mentale vermogens of gebrek aan ervaring  
en kennis, als zij onder toezicht staan of zijn  
geïnstrueerd in het veilige gebruik van het  
toestel en de gevaren begrijpen die eruit  
voortvloeien! Kinderen mogen niet met het  
toestel spelen. Reiniging en gebruikson-  
derhoud mogen niet worden uitgevoerd  
door kinderen die niet onder toezicht staan!

### OPGELET!

Kinderen jonger dan 3 jaar moeten ervan  
worden weggehouden, tenzij zij voortdurend  
in de gaten worden gehouden.

### OPGELET!

Kinderen tussen 3 en 8 jaar mogen het toe-  
stel in- en uitschakelen als ze onder toezicht  
staan of geïnstrueerd zijn in het veilige ge-  
bruik van het toestel en de gevaren hebben  
begrepen die eruit voortvloeien, mits het toe-  
stel in zijn normale gebruiksstand is ge-  
plaatst of geïnstalleerd!

### OPGELET!

Kinderen tussen 3 jaar en 8 jaar mogen de  
stekker niet in het stopcontact steken, het  
toestel niet afregelen, het toestel niet reinig-  
en en/of het onderhoud door de gebruiker  
niet uitvoeren!

### OPGELET!

Sommige delen van het toestel kunnen zeer  
heet worden en brandwonden veroorzaken.  
Extra voorzichtigheid is geboden wanneer er  
kinderen of kwetsbare personen aanwezig  
zijn!

### OPGELET!

Wanneer de netkabel is beschadigd, moet  
het door de fabrikant of diens klantenservice  
of een vergelijkbaar gekwalificeerde persoon  
worden vervangen om bronnen van gevaar  
te elimineren!

### OPGELET!

Het toestel mag niet onder een wandcon-  
tactdoos worden opgesteld!

### OPGELET!

Het verwarmingstoestel niet in de buurt van  
een bad, een douche of een zwembad ge-  
bruiken.

### OPGELET!

Om oververhitting te voorkomen mag  
het verwarmingstoestel niet worden  
afgedekt.



### OPGELET!

Er kan brandgevaar ontstaan als het verwar-  
mingstoestel automatisch ingeschakeld en  
niet bewaakt wordt, bijv. als het toestel in uw  
afwezigheid afgedekt of afgesloten werd!

### OPGELET!

Om het gevaar voor onbedoeld resetten van  
de veiligheidstemperatuurbegrenzer te voor-  
komen mag het toestel niet via een externe  
schakelinrichting, bijvoorbeeld een tijdscha-  
kelklok worden gevoed of zijn verbonden  
met een stroomkring die regelmatig via een  
inrichting wordt in- en uitgeschakeld!

### OPGELET!

Om het brandgevaar te verminderen, houd u  
textiel, gordijnen of andere ontvlambare ma-  
terialen op een minimum afstand van 1 m tot  
het luchtrooster.

- Om een veilig gebruik te garanderen mag het ver-  
warmingstoestel alleen in overeenstemming met  
deze montage- en gebruikershandleiding geïn-  
stalleerd en aangesloten worden.
- Het toestel mag uitsluitend door een elektricien  
conform de geldende veiligheidsvoorschriften ge-  
ïnstalleerd worden.

- Het toestel mag alleen worden gebruikt voor het verwarmen van de ruimtelucht in gesloten ruimtes.
- Reparaties van het toestel of andere ingrepen mogen alleen door een electricien of de service worden uitgevoerd.
- Bij een storing of bij langer niet-gebruik het toestel van de netvoeding loskoppelen of zekering uitschakelen.
- In ruimtes waar brandgevaarlijke stoffen worden gebruikt (bijv. oplosmiddelen enz.), mag het verwarmingstoestel niet worden gebruikt.
- Verwarmingstoestel niet gebruiken als er zichtbare tekenen van een beschadiging herkenbaar zijn.
- Gebruik dit verwarmingstoestel niet als het omgevallen is.

**2. Minimum afstanden, aanwijzingen voor de montage**

Het verwarmingstoestel mag alleen zoals weergegeven op een horizontaal, effen oppervlak worden opgesteld. Het gebruik op hoogpolig tapijt is niet toegestaan. Let op bij het plaatsen voor brandbare voorwerpen.

Let op de minimum afstanden.

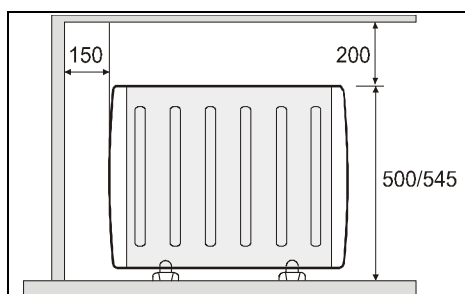

Bovendien dient ook aan de voorkant van het toestel een afstand van ten minste 500 mm ten opzichte van licht ontvlambare voorwerpen aangehouden te worden, zoals bijvoorbeeld ten opzichte van gordijnen, handdoeken of niet-hittebestendige kunststoffen.

**2.1 Gebruik in de badkamer**

Het toestel moet zodanig worden gebruikt dat de bedieningselementen niet kunnen worden aangeraakt door iemand die zich in bad of onder de douche.

Conform DIN VDE 0100 deel 701 mag de montage niet in de beschermingszone 0 en 1 plaatsvinden. De stroomvoorziening van het toestel moet via een aardlekschakelaar (FI) gebeuren.

**3. Montage van de voetstukken**

Het verwarmingstoestel moet op een effen en stabiel oppervlak met vast gemonteerde voetstukken worden opgesteld.

Model WW 101 E wordt zonder wieltjes geleverd.

Voetstukken, wieltjes en de beide bevestigingsschroeven zijn los meegeleverd.

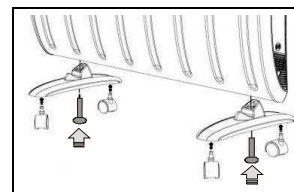

Voetstukken, zoals op de afbeelding weergegeven, vastschroeven en eventueel wieltjes erop steken.

**4. Elektrische aansluiting**

De op het typeplaatje aangegeven spanning moet met de netspanning overeenstemmen.

De stekker van het toestel dient te allen tijde toegankelijk te zijn.

**5. Bedrijf**

**5.1 Thermostaat**

De kamertemperatuur wordt via de traploos instelbare thermostaat geregeld. Indien de draaiknop op de kleinste instelling helemaal naar rechts of links ingesteld wordt (zie afbeelding) schakelt de thermostaat bij ca. 5 °C - 8 °C omgevingstemperatuur het verwarmingstoestel in. In de boostmodus (zie onderaan) is de thermostaat buiten werking.

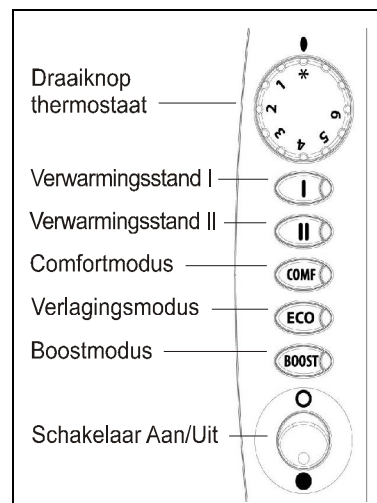

**5.2 Schakelaars en toetsen**

Het toestel is met een aan-uitschakelaar en vier toetsen met controlelampje uitgerust.

Met de toetsen kunnen volgende functies worden gekozen:

**5.3 Verwarmingsstand I, verwarmingsstand II**

Verschillende verwarmingsvermogens instelbaar, zie tabel.

Model	WW 101 E	WW 151 E	WW 201 E
Verwarmingsstand I	400 W	500 W	750 W
Verwarmingsstand II	600 W	1000 W	1250 W
Verwarmingsstanden I en II	1000 W	1500 W	2000 W

### 5.4 Comfortmodus

De aan de draaiknop van de thermostaat ingestelde temperatuur wordt toegepast.

### 5.5 Dalingsmodus

De aan de draaiknop van de thermostaat ingestelde temperatuur wordt met ca. 4 °C verlaagd.

### 5.6 Boostmodus

De aan de draaiknop van de thermostaat ingestelde temperatuur wordt niet toegepast. Verwarmingsstanden I en II worden geactiveerd.

Toets "Boost" een keer ingedrukt: lampje brandt rood; boostmodus gedurende 30 minuten.

Toets "Boost" twee keer ingedrukt: lampje brandt groen; boostmodus gedurende 1 uur.

Toets "Boost" nogmaals ingedrukt: boostmodus geactiveerd.

### OPGELET!

Verwarmingstoestel niet in ruimtes gebruiken met personen die niet in staat zijn om de ruimte zelfstandig te verlaten. Bij oververhitting dreigt schade voor de gezondheid.

### 6. Oververhittingsbeveiliging

Bij oververhitting van het toestel wordt het verwarmingstoestel automatisch uitgeschakeld. Trek in dat geval de stekker uit het stopcontact en laat deze er enkele minuten uit, zodat de temperatuurbegrenzer weer kan terugschakelen.

Verhelp vervolgens de mogelijke oorzaak, het luchtrooster kan bv. anders ingesteld of bedekt zijn. Wanneer het toestel voldoende is afgekoeld, kan het weer in gebruik genomen worden.

### 7. Storingen

Controleer de volgende punten wanneer het verwarmingstoestel geen warmte afgeeft:

- Netschakelaar op "aan" gezet?
- Thermostaat op gewenste temperatuur ingesteld?
- Beveiliging tegen oververhitting geactiveerd? Zie hoofdstuk 6!
- Is de zekering in het zekeringkastje ingeschakeld?

Wanneer de storing niet verholpen kan worden, neem dan contact op met uw elektrospesialzaak.

U kunt eventueel ook contact opnemen met de servicehotline van Glen Dimplex Deutschland GmbH.

Voor de orderbehandeling moeten het type toestel, het E-nr. en het FD-nummer van het toestel aangegeven worden. Deze gegevens vindt u op het typeplaatje.

### 8. Reiniging

Om het toestel te reinigen moet de stroomvoorziening ervan zijn onderbroken en moet het toestel zijn afgekoeld. De buitenkant kan worden gereinigd door deze af te vegen met een zachte, vochtige lap. Gebruik geen schuurmiddel of meubelwas; dit zou het oppervlak kunnen beschadigen. Ophopingen van stof in het toestel kunnen aan de buitenkant met een stofzuiger worden weggezogen.

### 9. Garantie

Wij geven op dit product 2 jaar garantie volgens onze garantievoorzieningen.

Dit product is conform lot 20 van de Ecodesign-richtlijn 2009/125/EG voor toestellen voor lokale ruimteverwarming (verordening (EU) 2015/1188).

### 10. Aanwijzing voor de afvalverwijdering

Verwijder het toestel niet met het algemene huisvuil, maar breng het naar een lokaal opslagterrein voor afvalstoffen.



### 11. Technische gegevens

Type toestel		WW 101 E	WW 151 E	WW 201 E
Nominale spanning		1/N, 230 - 240 V~		
Beschermingsgraad		IP24, spatwatervrij		
Afmetingen		635 x 500 x 275 mm	835 x 545 x 275 mm	1035 x 545 x 275 mm
Gewicht		4,7 kg	6,0 kg	7,4 kg
<b>Warmtevermogen</b>				
Nominaal warmtevermogen	P <sub>nom</sub>	1,0 kW	1,5 kW	2,0 kW
Minimaal warmtevermogen (richtwaarde)	P <sub>min</sub>	0,4 kW	0,5 kW	0,75 kW
Maximaal continu warmtevermogen	P <sub>max, C</sub>	1,0 kW	1,5 kW	2,0 kW
<b>Eigen verbruik</b>				
Bij nominaal warmtevermogen	e <sub>lmax</sub>	0 W	0,0 W	0,0 W
Bij minimaal warmtevermogen	e <sub>lmin</sub>	0,0 W	0,0 W	0,0 W
In stand-bymodus	e <sub>lSB</sub>	0,5 W	0,5 W	0,5 W
<b>Regelorgaan voor warmteafgifte</b>				
Elektronische kamertemperatuurregelaar				

Glen Dimplex Deutschland GmbH  
Am Goldenen Feld 18  
D - 95326 Kulmbach

Tel.: +49 9221 709 700  
Fax.: +49 9221 709 701  
E-mail: info@gdhv.one



## 1. Примечания для пользователя

### УКАЗАНИЕ

Уважаемый клиент, внимательно прочтите всю информацию, содержащуюся в этой инструкции. Храните инструкцию в надежном месте и в случае необходимости передайте ее последующему владельцу.

### ВНИМАНИЕ!

Этот прибор могут использовать дети в возрасте от 8 лет и старше, а также лица с ограниченными физическими, сенсорными или умственными способностями или с недостатком опыта и знаний, если они находятся под наблюдением или были проинструктированы относительно безопасного использования прибора и понимают связанные с этим опасности! Дети не должны играть с прибором. Дети не должны осуществлять чистку и техническое обслуживание без присмотра взрослых!

### ВНИМАНИЕ!

Не подпускайте к прибору детей младше 3 лет если они не находятся под постоянным наблюдением.

### ВНИМАНИЕ!

Детям от 3 до 8 лет разрешается включать и выключать прибор, если они находятся под присмотром или были проинструктированы относительно безопасного использования прибора и понимают связанные с этим опасности при условии, что устройство установлено или смонтировано в своем нормальном рабочем положении!

### ВНИМАНИЕ!

Детям от 3 до 8 лет запрещается вставлять штепсельную вилку в розетку, регулировать прибор, осуществлять очистку прибора и/или выполнять техническое обслуживание в качестве пользователя!

### ВНИМАНИЕ!

Некоторые части устройства могут очень сильно нагреваться и стать причиной получения ожогов. В присутствии детей или нуждающихся в защите персон требуется особая осторожность!

### ВНИМАНИЕ!

Для устранения источников опасности в случае повреждения сетевого кабеля он должен быть заменен изготовителем или его представителем службы поддержки клиентов, либо лицом, имеющим аналогичную квалификацию!

### ВНИМАНИЕ!

Запрещается устанавливать прибор под настенной штепсельной розеткой!

### ВНИМАНИЕ!

Запрещается использовать обогревательный прибор вблизи ванны, душа или бассейна.

### ВНИМАНИЕ!

Во избежание перегрева запрещается накрывать обогревательный прибор.



### ВНИМАНИЕ!

Может возникнуть опасность пожара, если обогревательный прибор остается без дальнейшего контроля после автоматического включения, например, если прибор был накрыт или загражден какими-либо предметами во время вашего отсутствия!

### ВНИМАНИЕ!

Во избежание опасности непреднамеренного системного сброса защитного реле температуры прибор нельзя подключать к внешнему переключающему устройству, например, таймеру, или электрической цепи, которая регулярно включается и выключается устройством!

### ВНИМАНИЕ!

Чтобы уменьшить опасность возникновения пожара, текстильные изделия, занавески или другие легковоспламеняющиеся материалы должны находиться на расстоянии не менее 1 м от воздухораспределительной решетки.

- Чтобы обеспечить безопасную эксплуатацию обогревательного прибора, его следует устанавливать и подключать только в соответствии с этой инструкцией по монтажу и эксплуатации.

- Устанавливать прибор разрешается только специалисту-электрику в соответствии с правилами техники безопасности.
- Прибор можно использовать только для нагревания воздуха в закрытых помещениях.
- Ремонт прибора или другие вмешательства разрешается выполнять только специалисту-электрику или представителю службы поддержки клиентов.
- В случае неисправности прибора или если он не используется в течение длительного времени, отключите его от сети электропитания, а также выключите автоматический предохранитель.
- Запрещается эксплуатировать обогревательный прибор в помещениях, в которых используются легковоспламеняющиеся вещества (например, растворители и т. д.).
- Запрещается использовать обогревательный прибор при наличии видимых признаков повреждения.
- Нельзя использовать этот обогревательный прибор в случае его падения.

## 2. Минимальные дистанции, примечания по монтажу

Обогревательный прибор разрешается устанавливать только на горизонтальной ровной поверхности, как показано на рисунке. Запрещается устанавливать прибор на коврах с длинным ворсом. Будьте осторожны, устанавливая прибор вблизи легковоспламеняющихся предметов.

Соблюдайте минимальные дистанции.

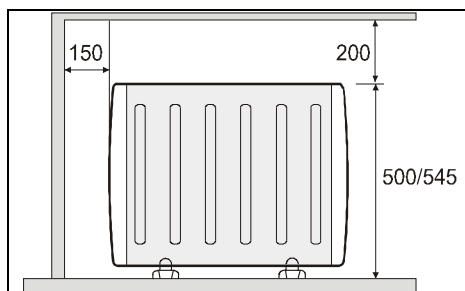

Помимо этого, необходимо соблюдать дистанцию мин. 500 мм от передней стороны прибора до легковоспламеняющихся предметов, как например, занавески, полотенца или термочувствительные синтетические материалы.

### 2.1 Использование в ванной комнате

Прибор следует использовать таким образом, чтобы тот, кто находится в ванне или душе, не имел возможности дотронуться к элементам управления прибора.

Согласно DIN VDE 0100, часть 701, запрещается производить установку в защитных зонах 0 и 1. Прибор следует подключить к сети электропитания через устройство защитного отключения дифференциального тока (FI).

## 3. Монтаж опорных ножек

Обогревательный прибор следует установить на ровной и прочной поверхности на предварительно прикрепленных к нему опорных ножках.

Модель WW 101 E поставляется без роликов.

Опорные ножки, ролики и оба крепежные винты поставляются вместе с прибором в неприкрепленном виде.

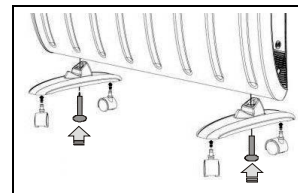

Привинтите опорные ножки, как показано на рисунке, если необходимо, насадите ролики.

## 4. Электроподключение

Указанные на фирменной табличке технические характеристики, касающиеся напряжения, должны соответствовать имеющемуся напряжению электросети.

Штепсельная вилка прибора должна быть всегда доступна.

## 5. Эксплуатация

### 5.1 Термостат

Температура в помещении регулируется бесступенчатым термостатом. Если поворотную ручку-регулятор повернуть до упора влево (см. рисунок), термостат включит обогревательный прибор при температуре окружающей среды около 5 °C - 8 °C. В режиме быстрого нагрева (см. ниже) термостат не работает.

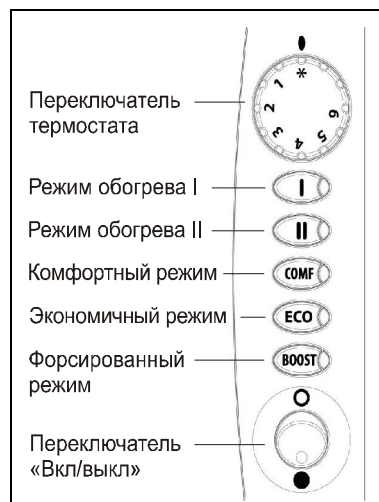

### 5.2 Переключатели и кнопки

Прибор оснащен переключателем «Вкл./Выкл.» и четырьмя кнопками со световыми индикаторами.

С помощью кнопок можно выбирать такие функции:

### 5.3 Уровень обогрева I, уровень обогрева II

Можно отрегулировать различные уровни теплопроизводительности, см. таблицу.

Модель	WW 101 E	WW 151 E	WW 201 E
Уровень обогрева I	400 Вт	500 Вт	750 Вт
Уровень обогрева II	600 Вт	1000 Вт	1250 Вт
Уровни обогрева I и II	1000 Вт	1500 Вт	2000 Вт

#### 5.4 Комфортный режим

Учитывается температура, установленная на поворотной ручке-регуляторе термостата.

#### 5.5 Режим снижения температуры

Установленная на поворотной ручке-регуляторе термостата температура снижается приблизительно на 4°.

#### 5.6 Режим быстрого нагрева

Установленная на поворотной ручке-регуляторе термостата температура не учитывается. Активируются уровни обогрева I и II.

Одно нажатие на кнопку Boost (Быстрый нагрев): Лампочка светит красным цветом; активирован режим быстрого нагрева на 30 минут.

Два нажатия на кнопку Boost (Быстрый нагрев): Лампочка светит зеленым цветом; активирован режим быстрого нагрева на 1 час.

Повторное нажатие на кнопку Boost (Быстрый нагрев): Деактивируется режим быстрого нагрева.

#### **⚠ ВНИМАНИЕ!**

Запрещается использовать обогревательный прибор в помещениях, где находятся люди, которые не в состоянии самостоятельно покинуть помещение. Перегрев опасен для здоровья.

#### 6. Защита от перегрева

В случае недопустимого нагревания обогревательный прибор автоматически отключается. В этом случае выньте штепсельную вилку из розетки и оставьте прибор обесточенным на несколько минут, чтобы реле-регулятор температуры могло снова переключиться в прежнее положение. После этого устраните возможную причину, например, удалите загрязнение или закрытие воздухо-распределительной решетки. После достаточного остывания прибора его можно снова приводить в действие.

#### 7. Неисправности

Если обогревательный прибор не генерирует тепло, проверьте следующие пункты:

- Установлен переключатель питания в положение «Вкл.»?
- Отрегулирован ли термостат на желаемую температуру?
- Сработала ли защита от перегрева? См. раздел 6!
- Включен ли автоматический предохранитель?

Если неисправность невозможно устранить, обратитесь к своему дилеру, занимающемуся продажей электротоваров.

При необходимости вы также можете позвонить на горячую линию службы сервисного обслуживания компании Glen Dimplex Deutschland GmbH.

Для обработки заказа необходимо предоставить тип прибора, номер E и число FD прибора. Эти данные можно найти на фирменной табличке.

#### 8. Очистка

Для очистки прибор следует отключить от сети электропитания, кроме того он должен быть охлажден. Внешнюю сторону можно очистить с помощью мягкой влажной тряпки. Не используйте для очистки абразивное моющее средство или политуру для мебели, так как они могут повредить поверхность. Скопления пыли в приборе можно удалить извне с помощью пылесоса

#### 9. Гарантия

В соответствии с нашими условиями гарантии мы предоставляем 2-летнюю гарантию на это изделие.

Это изделие соответствует требованиям директивы по экодизайну (Los 20) 2009/125/EG отдельных обогревательных приборов для помещений (Постановление (ЕС) 2015/1188).

#### 10. Рекомендации по утилизации

Не утилизируйте прибор вместе с обычными бытовыми отходами, а доставьте его в местный пункт по утилизации отходов.



#### 11. Технические характеристики

Тип насоса		WW 101 E	WW 151 E	WW 201 E
Номинальное напряжение		1/N, 230–240 В~		
Вид защиты		IP24, брызгонепроницаемый		
Габариты		635 x 500 x 275 мм	835 x 545 x 275 мм	1035 x 545 x 275 мм
Вес		4,7 кг	6,0 кг	7,4 кг
<b>Теплопроизводительность</b>				
Номинальная теплопроизводительность	P <sub>ном.</sub>	1,0 кВт	1,5 кВт	2,0 кВт
Мин. теплопроизводительность (контрольная величина)	P <sub>мин.</sub>	0,4 кВт	0,5 кВт	0,75 кВт
Макс непрерывная теплопроизводительность	P <sub>макс.с</sub>	1,0 кВт	1,5 кВт	2,0 кВт
<b>Собственное потребление</b>				
При номинальной теплопроизводительности	e <sub>l, макс.</sub>	0 Вт	0,0 Вт	0,0 Вт
При мин. теплопроизводительности	e <sub>l, мин.</sub>	0,0 Вт	0,0 Вт	0,0 Вт
В состоянии ожидания	e <sub>lSB</sub>	0,5 Вт	0,5 Вт	0,5 Вт
<b>Орган управления теплоотдачей</b>				
Электронный регулятор температуры в помещении				

Glen Dimplex Deutschland GmbH  
Am Goldenen Feld 18  
D - 95326 Kulmbach

Тел.: +49 9221 709 700  
Факс.: +49 9221 709 701  
Эл. почта: info@gdhv.one

## **Garantiekunde** (gültig für Deutschland und Österreich)

Die nachstehenden Bedingungen, die Voraussetzungen und Umfang unserer Garantieleistung umschreiben, lassen die Gewährleistungsverpflichtungen des Verkäufers aus dem Kaufvertrag mit dem Endabnehmer unberührt. Für die Geräte leisten wir Garantie gemäß nachstehenden Bedingungen:

Wir beheben unentgeltlich nach Maßgabe der folgenden Bedingungen Mängel am Gerät, die nachweislich auf einem Material- und/oder Herstellungsfehler beruhen, wenn sie uns unverzüglich nach Feststellung und innerhalb von 24 Monaten nach Lieferung an den Ersten Abnehmer gemeldet werden. Bei gewerblichem Gebrauch innerhalb von 12 Monaten. Zeigt sich der Mangel innerhalb von 6 Monaten ab Lieferung, wird vermutet, dass es sich um einen Material- oder Herstellungsfehler handelt.

Dieses Gerät fällt nur dann unter diese Garantie, wenn es von einem Unternehmer in einem der Mitgliedstaaten der Europäischen Union gekauft wurde, es bei Auftreten des Mangels in Deutschland oder Österreich betrieben wird und Garantieleistungen auch in Deutschland erbracht werden können.

Die Behebung der von uns als garantispflichtig anerkannter Mängel geschieht dadurch, dass die mangelhaften Teile unentgeltlich nach unserer Wahl instandgesetzt oder durch einwandfreie Teile ersetzt werden. Durch Art oder Ort des Einsatzes des Gerätes bedingte außergewöhnliche Kosten der Mängelbeseitigung werden nicht übernommen. Ausgebaute Teile, die wir zurücknehmen, gehen in unser Eigentum über.

Die Garantiezeit für Nachbesserungen und Ersatzteile endet mit dem Ablauf der ursprünglichen Garantiezeit für das Gerät.

Die Garantie erstreckt sich nicht auf leicht zerbrechliche Teile, die den Wert oder die Gebrauchstauglichkeit des Gerätes nur unwesentlich beeinträchtigen.

Es ist jeweils der Original-Kaufbeleg mit Kauf- und/oder Lieferdatum vorzulegen.

Eine Garantieleistung entfällt, wenn vom Endabnehmer oder einem Dritten die entsprechenden VDE-Vorschriften, die Bestimmungen der örtlichen Versorgungsunternehmen oder unsere Montage- und Gebrauchsanweisung nicht beachtet worden sind. Durch etwa seitens des Endabnehmers oder Dritter unsachgemäß vorgenommenen Änderungen und Arbeiten, wird die Haftung für die daraus entstehenden Folgen aufgehoben.

Die Garantie erstreckt sich auf vom Lieferer bezogene Teile. Nicht vom Lieferer bezogene Teile und Geräte-/Anlagenmängel die auf nicht vom Lieferer bezogene Teile zurückzuführen sind, fallen nicht unter den Garantieanspruch.

Sofern der Mangel nicht beseitigt werden kann oder die Nachbesserung von uns abgelehnt oder unzumutbar verzögert wird, wird der Hersteller entweder kostenfreien Ersatz liefern oder den Minderwert vergüten. Im Falle einer Ersatzlieferung behalten wir uns die Geltendmachung einer angemessenen Nutzungsanrechnung, für die bisherige Nutzungszeit, vor.

Weitergehende oder andere Ansprüche, insbesondere solche auf Ersatz außerhalb des Gerätes entstandener Schäden, sind soweit eine Haftung nicht zwingend gesetzlich angeordnet ist ausgeschlossen.

Bei einer Haftung nach § 478 BGB wird die Haftung auf die Servicepauschalen des Lieferers als Höchstbetrag beschränkt.