

## Für Leuchten mit Systemlinse For luminaires with system lense

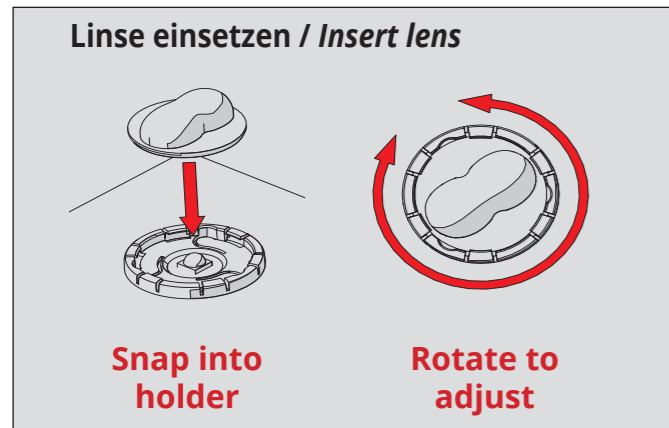

### Wichtiger Hinweis!

Diese Anleitung richtet sich ausschließlich an den ausgebildeten Elektro-Fachmann bzw. das ausführende Installationsunternehmen. Vor oder während der Installation sind die nachstehend aufgeführten Installationsvorschriften zu beachten bzw. einzuhalten.

**Wichtig:** Die Lichtquelle dieser Leuchte darf nur vom Hersteller oder einem von ihm beauftragten Servicetechniker oder einer vergleichbar qualifizierten Person ersetzt werden.

Wenn die Nennbetriebsdauer nicht mehr erreicht wird ist der entsprechende RPOWER®-Akku durch eine sachkundige Person zu erneuern. Bei Batteriewechsel alten Akku nicht im Hausmüll entsorgen!



**Achtung, unbedingt lesen!** Bei Schäden, die durch Nichtbeachtung der Anleitung verursacht werden, erlischt der Garantieanspruch. Für Folgeschäden, die daraus resultieren übernehmen wir keine Haftung. Diese Bedienungsanleitung ist vor Inbetriebnahme des Produktes genauestens durchzulesen.

**LED-Sicherheitsleuchte** zum Auf- oder Einbau gem. DIN EN 60598-1, DIN EN 60598-2-22 und DIN EN 1838 zur Verwendung in Notbeleuchtungsanlagen. Nicht für die Allgemeinbeleuchtung geeignet.

### Technische Daten

Temperaturbereich Einzelbatterieleuchte:	- 5° C bis +40° C
Temperaturbereich Zentralbatterieleuchte:	-20° C bis +40°C
Leuchtmittel:	ERT-LED
Schutzklasse:	II
Schutzart:	EE: IP20 / EA: IP40

Weitere technische Details und Einstellmöglichkeiten entnehmen Sie der mitgelieferten Elektronikanleitung.

(Zum Belegen der Klemmen nur Schraubendreher Größe 1 verwenden!)

**Zur Reinigung keine lösungsmittelhaltigen Reiniger verwenden!**

### Important information

These instructions are intended solely for trained electricians or the installation company responsible. The installation requirements listed below must be noted and observed before and during installation.

**Important:** The light source contained in this luminaire shall only be replaced by the manufacturer or his service agent or a similar qualified person

The battery must be replaced when the rated duration is no longer achieved. When replacing use suitable RPOWER® battery and don't throw old battery into domestic waste! If in any doubt, please contact our technical department



**Caution!** Claims for warranty cannot be lodged in the event of damage caused by non-observance of these instructions. We do not accept any liability for follow-on damage resulting from this. These operating instructions must be read very thoroughly before commissioning the product.

Ceiling mounted **LED emergency luminaire** for lighting of escape and rescue routes according to DIN EN 60598-1, DIN EN-60598-2-22 and DIN EN 1838 for use in emergency lighting systems. Not suitable for use in general lighting.

### Technical specifications

Permissible temp. self-contained luminaires:	- 5° C up to +40° C
Permissible temp. central battery luminaires:	-20°C up to +40°C
Illuminant:	ERT-LED
Insulation class:	II
Protection category:	EE: IP20 / EA: IP40

Further technical details and setting options can be found in the supplied electronic manual.

(For connection of terminals use screwdriver size 1 only!)

**Don't clean with acid cleaners!**

# EE-EA



## EA Aufbaumontage für IL-Leuchten EA ceiling mounting for IL luminaires

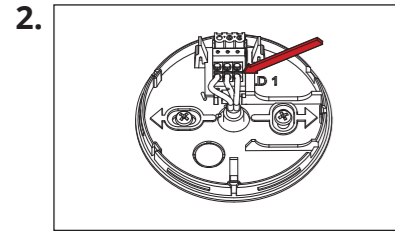
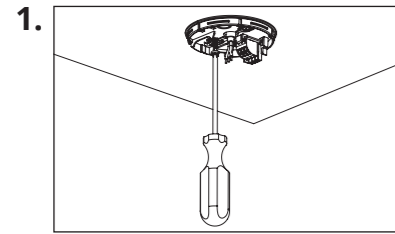

Nehmen Sie den Anschluss und die Konfiguration der IL Aufbauleuchte gemäß der beiliegenden Anleitung vor.

Connect and setup the IL surface mounted luminaire according to the separately enclosed manual.

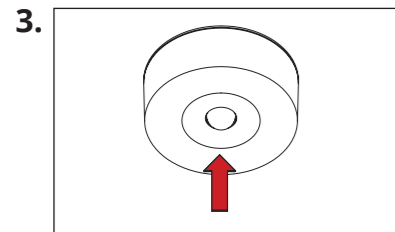

Bitte beachten Sie bei der Montage die durch den Pfeil im Gehäuse angegebene Abstrahlrichtung für ILxH oder ILxH.

Please regard the light beam direction indicated by the arrow in the case when mounting the luminaire für ILxH oder ILxH.

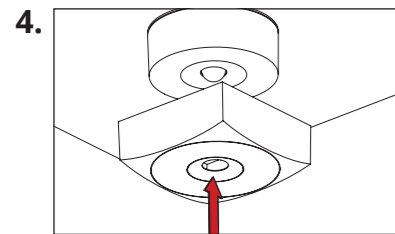

Akku anschließen (nur bei Einzelbatterieleuchten). Deckel auf das montierte Leuchtenunterteil drücken.

Metallgehäuse auf die IL-Leuchte aufklipsen.

Connect battery (for self-contained luminaires). Press the complete cover containing the electronics to the mounted luminaire body.

Das Ausrichten der montierten EA-Abdeckung ist möglich, ohne das Gehäuse wieder Lösen zu müssen. Die Leuchtrichtung ändert sich dadurch nicht.

Alignment of the mounted EA-cover is possible without loosening the housing. This does not affect the light beam.

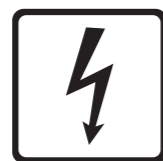

230V

## EE Einbau | EE recessed mounting

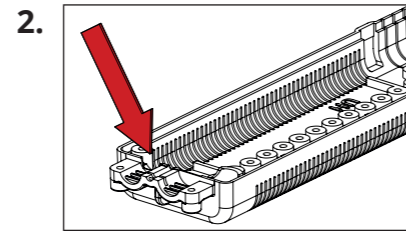
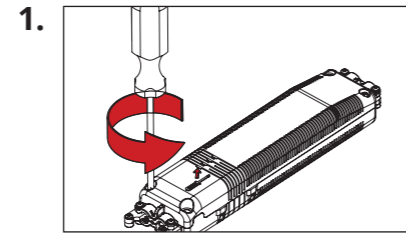

Öffnen Sie das Elektronikgehäuse. Zum Installieren der Zugentlastung die Trennwand entfernen. Achten Sie darauf scharfe Kanten zu vermeiden.

Open the electronic housing. To install the strain relief remove the bulkhead. Be careful to avoid sharp edges.

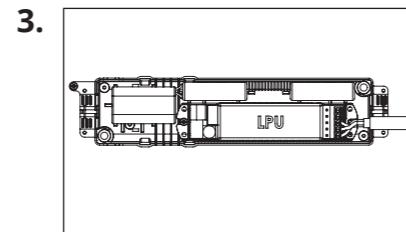

Nehmen Sie den Anschluss und die Konfiguration der Leuchtenelektronik gemäß der beiliegenden Anleitung vor.

Connect and setup the luminaire electronics according to the separately enclosed manual.

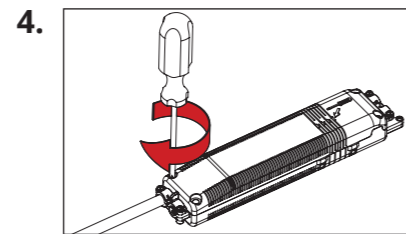

Schließen Sie das Elektronikgehäuse und verschrauben die Zugentlastung.

Close the electronics housing and fasten the strain relief.

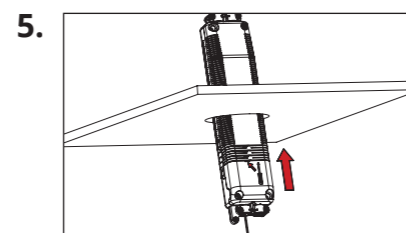

Legen Sie das Elektronikgehäuse in die Zwischendecke. **Lochausschnitt ø 68-76mm.**

Place the electronics housing into the ceiling. **Hole cut-out ø 68-76mm.**

### Einzelbatterieleuchten / Self-contained luminaire

Bei Einzelbatterieleuchten sind die Status-LED durch die Linse sichtbar. Der Prüftaster kann parallel angeschlossen werden

For self-contained luminaires the status LED is included within the lense. The check switch can be connected in parallel.

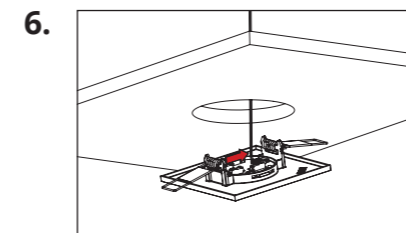

Schließen Sie den Strahler mit dem 7pol. Versorgungskabel an.

Connect the lamp head with the 7-pole cable to the electronics.

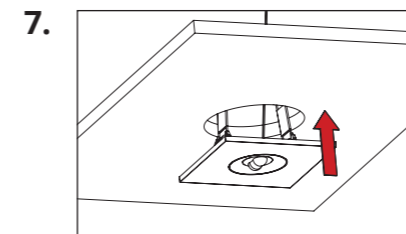

Drücken Sie die Federn am Strahler nach oben und setzen ihn in den Deckenausschnitt ein. Die Leuchtrichtung einer gerichteten Linse kann auch im montierten Zustand noch leicht justiert werden (± ca. 10°).

Leuchten mit gerichteter Linse (EExF) erreichen die höchste Leuchtwerte in Längsrichtung zur Linse.

Lift the braces and place the lamp head into the hole cut-out. The light beam of a mounted luminaire may be adjusted by about ± 10°.

Luminaires with directional lenses (EExF) reach the widest lightbeam in the longitudinal direction of the lens.

### Optional

Die Versorgungsleitung zwischen Versorgungsgerät und Strahler kann bei Bedarf mit einem 2 poligen Kabel, welches nicht länger als 1m sein darf, realisiert werden. Hierzu sind die Klemmanschlüsse am Versorgungsgerät und der Anschlusskarte zu verwenden.

The connection cable between the driver and the illuminant fitting may be done with a 2-pole cable which may not be longer than 1m. For this reason two connectors are provided at the driver.

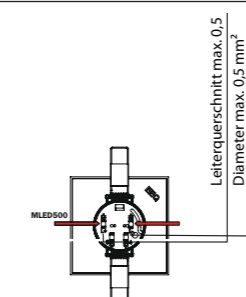

### Abmessungen | Dimensions

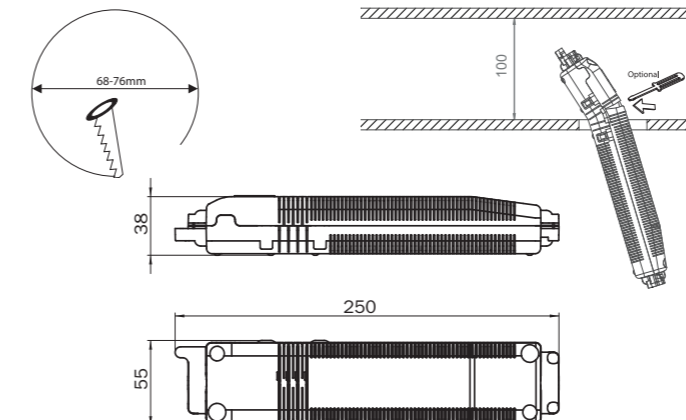

## EE Doseneinbau und Berührungsschutz EE jack mounted and protection against contact

Bei Verwendung mit RLED100-Elektronik ist die Leuchte zwingend in einer Installationsdose zu montieren. Die Dose ist nicht im Lieferumfang enthalten. Empfehlung z.B. Hohlwanddose Durchm. 68mm, Tiefe 62mm (Die Abmessungen des RLED100 sind zu beachten).

When using RLED100 electronics module the luminaire must be mounted in an installation jack. The installation jack is not included. We recommend installation jacks with 68mm diameter and depth 62mm (Regard the dimensions of the RLED100 module).

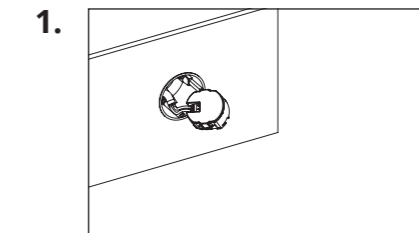

Nehmen Sie den Anschluss und die Konfiguration der Leuchtenelektronik gemäß der beiliegenden Anleitung vor.

Connect and setup the luminaire electronics according to the separately enclosed manual.

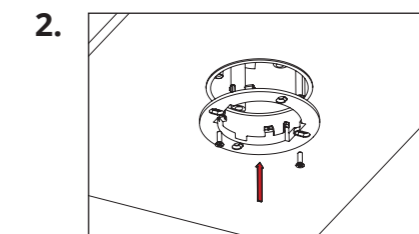

Verschrauben Sie den Montagerahmen Art.-Nr. EE-EBA an der Dose.

Attache the mounting frame art.-no. EE-EBA to the jack.

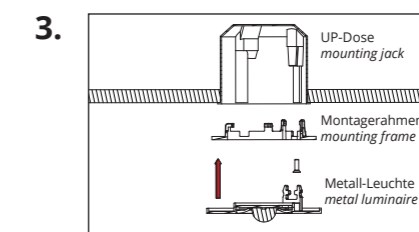

Entfernen Sie die Haltefedern an der EE-Leuchte. (Zubehör erf. Montagerahmen Art.-Nr. EE-EBA)

Remove the mounting clamps from the EE-luminaire. (Accessory necessary: mounting frame art.-no. EE-EBA)

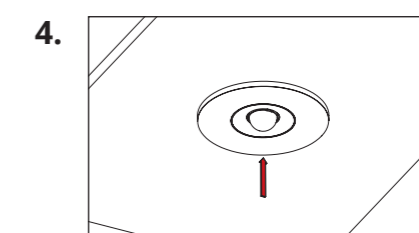

Klipsen Sie die Metall-Leuchte auf den Montagerahmen.

Clip the metal luminaire on the mounting frame.