



● steinel



Spot ONE
Spot ONE S
Spot ONE SC
Spot DUO S
Spot DUO SC



DE8 Textteil beachten!

GB16 Follow written instructions!

3.1

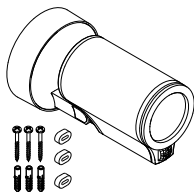

3.2

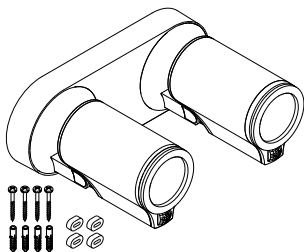

3.3

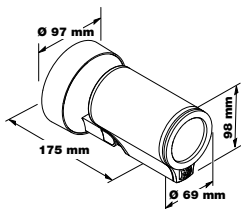

3.4

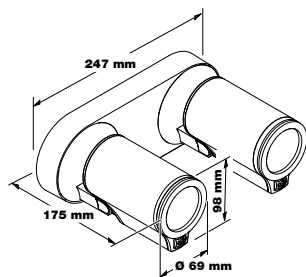

3.6

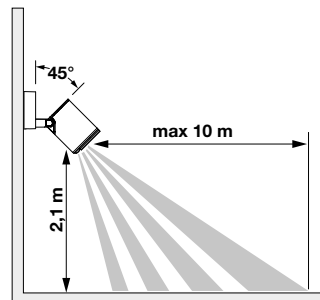

3.5

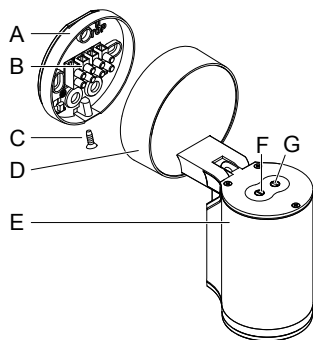

3.7

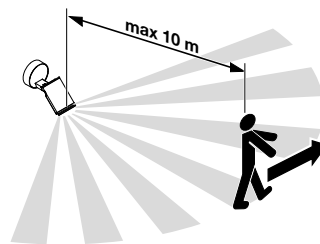

3.8

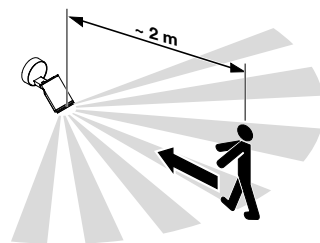

3.9

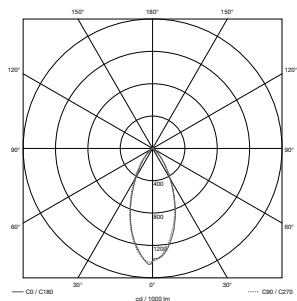

5.1

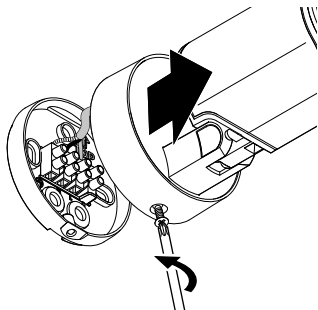

4.1

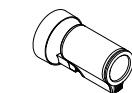

PE L N
 ○ ○ ○
 PE L N

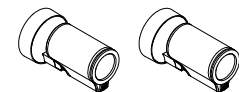

PE L N ↓ PE L N ↓
 ○ ○ ○ ○ ○ ○ ○ ○
 PE L N

5.2

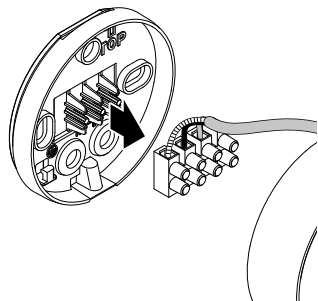

5.3

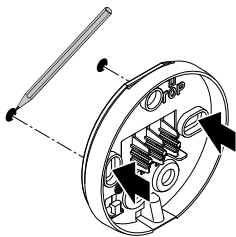

5.4

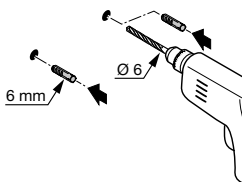

5.7

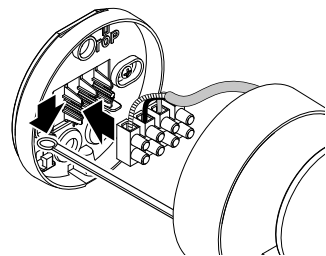

5.5

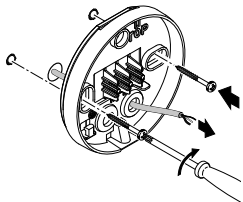

5.8

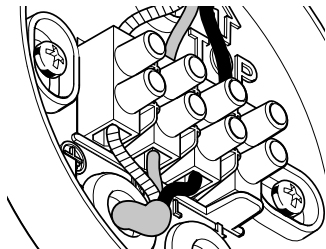
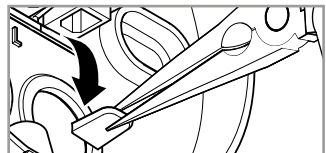

5.6

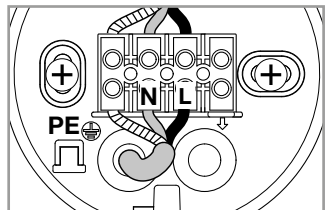
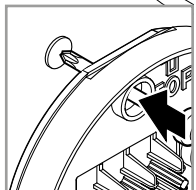
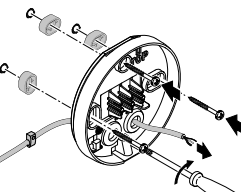

5.9

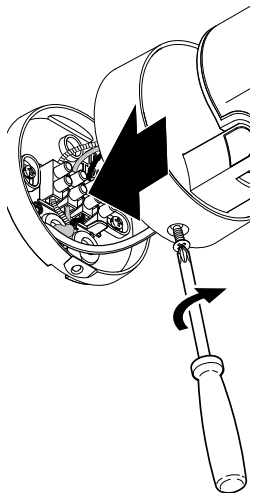

6.2



7.1

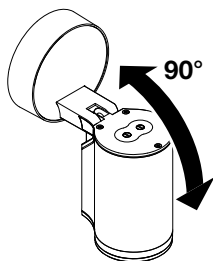

6.1

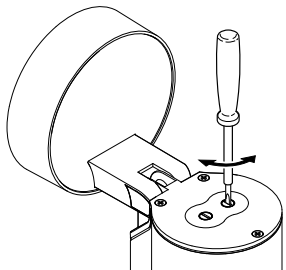

7.2

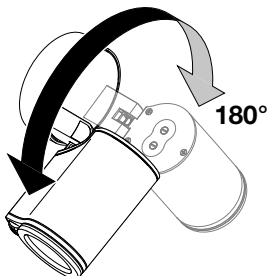

7.3

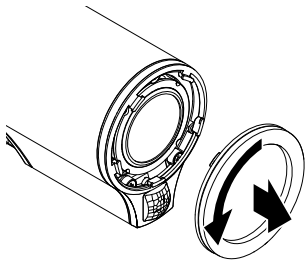

7.6

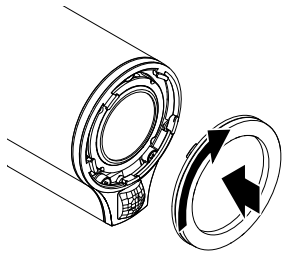

7.4

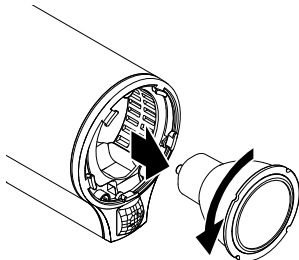

7.5

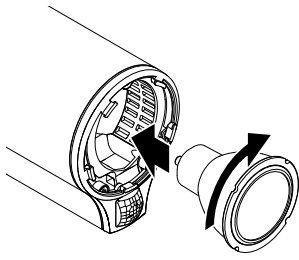

1. Zu diesem Dokument

- Bitte sorgfältig lesen und aufbewahren!
- Urheberrechtlich geschützt.
Nachdruck, auch auszugsweise, nur mit unserer Genehmigung.
- Änderungen, die dem technischen Fortschritt dienen, vorbehalten.

Symbolerklärung



Warnung vor Gefahren!



Verweis auf Textstellen im Dokument.

2. Allgemeine Sicherheitshinweise



Vor allen Arbeiten am Gerät die Spannungszufuhr unterbrechen!

- Bei der Montage muss die anzuschließende elektrische Leitung spannungsfrei sein. Daher als Erstes Strom abschalten und Spannungsfreiheit mit einem Spannungsprüfer überprüfen.
- Bei der Installation der Leuchte handelt es sich um eine Arbeit an der Netzspannung. Sie muss daher fachgerecht nach den landesüblichen Installationsvorschriften und Anschlussbedingungen durchgeführt werden.
- Nur Original-Ersatzteile verwenden.
- Reparaturen dürfen nur durch Fachwerkstätten durchgeführt werden.
- Nicht zur Verwendung mit Halogen-Leuchtmitteln geeignet.

3. Spot ONE / Spot ONE S / Spot DUO S Spot ONE SC / Spot DUO SC

Bestimmungsgemäßer Gebrauch

- LED-Leuchte zur Wandmontage im Außenbereich

Spot ONE S / Spot DUO S

- Die Sensor-LED-Leuchte beinhaltet einen Infrarot-Bewegungsmelder.

Spot ONE SC /Spot DUO SC

- Die Sensor-LED-Leuchte beinhaltet einen Infrarot-Bewegungsmelder und ist nur über Bluetooth einstellbar.

Nicht bestimmungsgemäßer Gebrauch

- Die LED-Leuchte ist nicht dimmbar.



Nicht dimmbar

Lieferumfang Spot ONE (Abb. 3.1)

- Leuchte
- drei Schrauben
- drei Dübel
- drei Abstandshalter

Lieferumfang Spot DUO (Abb. 3.2)

- Leuchte
- vier Schrauben
- vier Dübel
- vier Abstandshalter

Produktmaße

Spot ONE (Abb. 3.3)

Spot DUO (Abb. 3.4)

Produktübersicht (Abb. 3.5)

- A Wandhalter
- B Anschlussklemme
- C Sicherungsschraube
- D Leuchtenfuß
- E Leuchtengehäuse
- F Dämmerungseinstellung (nur Spot ONE S / DUO S)
- G Zeiteinstellung (nur Spot ONE S / DUO S)

Erfassungsbereich Spot ONE S / DUO S (Abb. 3.6-3.8)

Lichtstärkeverteilung (Abb. 3.9)

4. Elektrischer Anschluss

Schaltplan (Abb. 4.1)

Die Netzzuleitung besteht aus einem 3-adrigen Kabel:

- L = Phase (meistens schwarz, braun oder grau)
- N = Neutralleiter (meistens blau)
- PE = Schutzleiter (grün/gelb)

Im Zweifel müssen Sie die Leitungen mit einem Spannungsprüfer identifizieren; anschließend wieder spannungsfrei schalten. Phase (**L**), Neutralleiter (**N**) und Schutzleiter (**PE**) werden an der Anschlussklemme angeschlossen.

Wichtig:

Ein Vertauschen der Anschlüsse führt im Gerät oder Sicherungskasten später zum Kurzschluss. In diesem Fall müssen nochmals die einzelnen Leitungen identifiziert und neu verbunden werden. In die Netzzuleitung kann selbstverständlich ein Netzschalter zum Ein- und Ausschalten installiert sein.

Vernetzung

"↓" dient der Vernetzung der Leuchten. Es können bis zu 10 Leuchten von diesem Typ parallelgeschaltet werden. (**Abb. 4.1**)

5. Montage

- Alle Bauteile auf Beschädigung prüfen.
- Bei Schäden das Produkt nicht in Betrieb nehmen.
- Bei der Montage der Leuchte ist darauf zu achten, dass sie erschütterungsfrei befestigt wird.
- Geeigneten Montageort auswählen unter Berücksichtigung der Reichweite und Bewegungserfassung.

Die sicherste Bewegungserfassung wird erreicht, wenn das Gerät seitlich zur Gehrichtung montiert wird und keine Hindernisse (z. B. Bäume, Mauern etc.) die Sicht des Sensors behindern.

Montageschritte

- Stromversorgung abschalten. (**Abb. 4.1**)
- Sicherungsschraube lösen und Leuchtengehäuse vom Wandhalter lösen. (**Abb. 5.1**)
- Steckklemme lösen und Leuchtengehäuse vom Wandhalter trennen. (**Abb. 5.2**)
- Bohrlöcher anzeichnen. (**Abb. 5.3**)
- Löcher bohren und Dübel einsetzen. (**Abb. 5.4**)
- Montage Unterputz (**Abb. 5.5**)
- Montage Aufputz mit Abstandhaltern (**Abb. 5.6**)
- Sicherungsband am Wandhalter befestigen und Steckklemme aufsetzen. (**Abb. 5.7**)
- Anschlusskabel anschließen. (**Abb. 5.8**)
- Bei Vernetzung mehrerer Leuchten Sicherungsglasche herausbrechen. (**Abb. 5.8**)
- Leuchtengehäuse auf Wandhalter aufstecken. (**Abb. 5.9**)
- Sicherungsschraube einschrauben. (**Abb. 5.9**)
- Stromversorgung einschalten. (**Abb. 5.9**)
- Einstellungen vornehmen → **"6. Funktion"**

6. Funktion

Spot ONE S / Spot DUO S

Werkseinstellungen

- Dämmerungseinstellung: 1.000 Lux
- Zeiteinstellung: 8 Sekunden

Dämmerungseinstellung (Abb. 6.2 F)

Die gewünschte Ansprechschwelle der Leuchte kann stufenlos von ca. 2 bis 1000 Lux eingestellt werden.

- Einstellregler auf  gestellt = Tageslichtbetrieb (helligkeitsunabhängig)
- Einstellregler auf  gestellt = Dämmerungsbetrieb (ca. 2 Lux)

Bei der Einstellung des Erfassungsbereiches und für den Funktionstest bei Tageslicht muss der Einstellregler auf  stehen.

Zeiteinstellung (Abb. 6.2 G)

Die gewünschte Leuchtdauer der Leuchte kann stufenlos von ca. 8 Sekunden bis max. 35 Minuten eingestellt werden. Durch jede erfasste Bewegung vor Ablauf dieser Zeit wird die Zeituhr erneut gestartet.

- Einstellregler + = ca. 35 Minuten
- Einstellregler - = ca. 8 Sekunden

Hinweis:

Nach jedem Abschaltvorgang der Leuchte ist eine erneute Bewegungserfassung für ca. 1 Sekunde unterbrochen. Erst nach Ablauf dieser Zeit kann die Leuchte bei Bewegung wieder Licht schalten.

Spot DUO S

Auslieferungszustand:

Beide Leuchtenköpfe sind vernetzt und schalten immer gleichzeitig ein und aus. Für einen individuellen Betrieb der beiden Leuchtenköpfe muss die Verbindung zwischen den Klemmen entfernt werden (↓1 und ↓2).

Spot ONE SC /Spot DUO SC

Werkseinstellungen

- Dämmerungseinstellung: 2.000 Lux
- Zeiteinstellung: 5 Sekunden

Smart Remote App

Für die Konfiguration der Leuchte mit Smartphone oder Tablet muss die STEINEL Smart Remote App aus Ihrem AppStore heruntergeladen werden. Es ist ein Bluetooth-fähiges Smartphone oder Tablet erforderlich.

Android



iOS



Folgende Funktionen sind über die Smart Remote App einstellbar:

- Zeiteinstellung
- Dämmerungseinstellung
- Ein- und Ausschaltzeiten
- Situative Steuerung Automatik/Manuell
- Vernetzung
- Gruppenbildung
- Benennung der Gruppen und Leuchten

Hinweis:

Nach jedem Abschaltvorgang der Leuchte ist eine erneute Bewegungserfassung für ca. 1 Sekunde unterbrochen. Erst nach Ablauf dieser Zeit kann die Leuchte bei Bewegung wieder Licht schalten.

Für zeitbasiertes ein- und ausschalten hat der Spot Connect eine interne Uhr. Diese synchronisiert sich bei jeder Bluetooth Verbindung über die Smart Remote App automatisch mit der Uhr des verbundenen Smartphones.

Um eine korrekte Funktion zu gewährleisten, muss nach einer Spannungsunterbrechung der Leuchte eine Verbindung über die Smart Remote App hergestellt werden. Die interne Uhr wird erneut mit der Smartphone-Uhr synchronisiert.

7. Schwenkbereich der Leuchte / Leuchtmittelwechsel

Schwenkbereich der Leuchte. (Abb. 7.1 / 7.2)

Leuchtmittelwechsel

- Abdeckscheibe am Leuchtengehäuse lösen und herausziehen. (Abb. 7.3)
- Leuchtmittel lösen und herausziehen. (Abb. 7.4)
- Neues Leuchtmittel einsetzen und festdrehen. (Abb. 7.5)
- Abdeckscheibe aufsetzen und festdrehen. (Abb. 7.6)

Wichtig:

Nur GU10-LED-Leuchtmittel bis max. 9 W verwenden.

Hinweis:

- Stellen Sie bei einem Leuchtmittelwechsel sicher, dass die Dichtung und die Dichtfläche nicht verschmutzt oder beschädigt sind.

8. Wartung

Das Produkt ist wartungsfrei.

Die Leuchte kann bei Verschmutzung mit einem feuchten Tuch (ohne Reinigungsmittel) gesäubert werden.

Wichtig: Das Betriebsgerät ist nicht austauschbar.

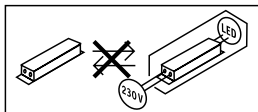

9. Entsorgung

Elektrogeräte, Zubehör und Verpackungen sollen einer umweltgerechten Wiederverwertung zugeführt werden.



Werfen Sie Elektrogeräte nicht in den Hausmüll!

Nur für EU-Länder:

Gemäß der geltenden Europäischen Richtlinie über Elektro- und Elektronik-Altgeräte und ihrer Umsetzung in nationales Recht müssen nicht mehr gebrauchsfähige Elektrogeräte getrennt gesammelt und einer umweltgerechten Wiederverwertung zugeführt werden.

10. Konformitätserklärung

Hiermit erklärt STEINEL Vertrieb GmbH, dass der Funkanlagentyp Spot ONE SC / Spot DUO SC der Richtlinie 2014/53/EU entspricht. Der vollständige Text der EU-Konformitätserklärung ist unter der folgenden Internetadresse verfügbar: www.steinell.de

11. Herstellergarantie

Herstellergarantie der

STEINEL Vertrieb GmbH, Dieselstraße 80-84, 33442 Herzebrock-Clarholz

Wir begrüßwünschen Sie zum Kauf Ihres STEINEL-Produkts, das höchste Qualitätsansprüche erfüllt. Aus diesem Grund leisten wir als Hersteller Ihnen als Endkunde gerne eine unentgeltliche Garantie gemäß den nachstehenden Bedingungen: Wir leisten Garantie durch kostenlose Behebung der Mängel (nach unserer Wahl: Reparatur, Austausch ggf. durch ein Nachfolgemodell oder Rückerstattung des Kaufpreises), die innerhalb der Garantiezeit auf einem Material- oder Herstellungsfehler beruhen. Die Garantiezeit für Ihr erworbenes STEINEL-Produkt beträgt 3 Jahre und beginnt mit dem Kaufdatum Ihres Produktes. Diese Herstellergarantie lässt gesetzliche Gewährleistungsansprüche, die Ihnen als Verbraucher gegenüber dem Verkäufer nach geltendem Recht einschließlich besonderer Schutzbestimmungen für Verbraucher zustehen können, unberührt. Die hier beschriebenen Leistungen gelten zusätzlich zu den gesetzlichen Gewährleistungsansprüchen und beschränken oder ersetzen diese nicht.

Ausdrücklich ausgenommen von dieser Garantie sind alle auswechselbaren Leuchtmittel. Darüber hinaus ist die Garantie ausgeschlossen:

- bei einem gebrauchsbedingten oder sonstigen natürlichen Verschleiß von Produktteilen oder Mängeln am STEINEL-Produkt, die auf gebrauchsbedingtem oder sonstigem natürlichem Verschleiß zurückzuführen sind,
- bei nicht bestimmungs- oder unsachgemäßem Gebrauch des Produkts oder Missachtung der Bedienungshinweise,
- wenn An- und Umbauten bzw. sonstige Modifikationen an dem Produkt eigenmächtig vorgenommen wurden oder Mängel auf die Verwendung von Zubehör-, Ergänzungs- oder Ersatzteilen zurückzuführen sind, die keine STEINEL-Originalteile sind,
- wenn Wartung und Pflege der Produkte nicht entsprechend der Bedienungsanleitung erfolgt sind,
- wenn Anbau und Installation nicht gemäß den Installationsvorschriften von STEINEL ausgeführt wurden,
- bei Transportschäden oder -verlusten.

Die Garantie gilt für sämtliche STEINEL-Produkte, die in Deutschland gekauft und verwendet werden. Es gilt deutsches Recht unter Ausschluss des Übereinkommens der Vereinten Nationen über Verträge über den internationalen Warenkauf (CISG).

Geltendmachung

Wenn Sie Ihr Produkt reklamieren wollen, senden Sie es bitte vollständig und frachtfrei mit dem Original-Kaufbeleg, der die Angabe des Kaufdatums und der Produktbezeichnung enthalten muss, an Ihren Händler oder direkt an uns, die STEINEL Vertrieb GmbH – Reklamationsabteilung –, Dieselstraße 80-84, 33442 Herzebrock-Clarholz. Wir empfehlen Ihnen daher, Ihren Kaufbeleg bis zum Ablauf der Garantiezeit sorgfältig aufzubewahren. Für Transportkosten und -risiken im Rahmen der Rücksendung übernehmen wir keine Haftung.

3 JAHRE
HERSTELLER
GARANTIE

12. Technische Daten

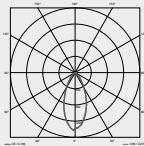
Abmessungen ($\varnothing \times T$) (H \times B \times T)	Spot ONE/ONE S/ONE SC: $\varnothing 97 \times 175$ mm Spot DUO S/DUO SC: $98 \times 247 \times 175$ mm	
Netzspannung	220-240 V, 50/60Hz	
Leistungsaufnahme (P_{on}) *	Spot ONE: 6,7 W Spot ONE S: 7,5 W Spot ONE SC: 7,9 W	Spot DUO S: $2 \times 7,5$ W Spot DUO SC: 14,6 W
Lichtstrom / Helligkeit Leuchte *	Spot ONE: 512 lm; 76,4 lm/W Spot ONE S: 512 lm 68,6 lm/W Spot ONE SC: 512 lm; 66,6 lm/W	Spot DUO S: 2×512 lm; 68,6 lm/W Spot DUO SC: 1024 lm; 70,1 lm/W
Standby (Leuchte)	Spot ONE S: $2 \times 0,5$ W Spot ONE SC: ,42 W	Spot DUO S: $2 \times 0,5$ W Spot DUO SC: 0,42 W
Lichtstrom Leuchtmittel	620 lm 92,5 lm/W	
Leistungsaufnahme Leuchtmittel	6,7 W	
Standby Network	Spot ONE SC: 0,42 W	Spot DUO SC: 0,42 W
Farbtemperatur *	3.000 K (warmweiß)	
Farbwiedergabeindex *	$R_a > 80$	
Mittlere Bemessungslebensdauer *	L70B50 bei 25°C: >20.000 Std.	
Farbkonsistenz SDCM *	Anfangswert: 6	
Lichtstärkeverteilung *		
Sensortechnik	Spot ONE/DUO S, ONE/DUO SC: Passiv Infrarot	
Erfassungsbereich: Erfassungswinkel	Spot ONE/DUO S, ONE/DUO SC: 90°	
Erfassungsbereich: Öffnungswinkel	Spot ONE/DUO S, ONE/DUO SC: 90°	
Erfassungsreichweite	Spot ONE/DUO S, ONE/DUO SC: max. 10 m	
Leuchtmittel	GU10-LED-Leuchtmittel (max. 9 W)	

Zeiteinstellung	Spot ONE/DUO S: 8 s - 35 min Spot ONE/DUO SC: 5 s - 60 min
Dämmerungseinstellung	Spot ONE/DUO S: 2-1.000 Lux Spot ONE/DUO SC: 2-2.000 Lux
Schutzart	IP44
Schutzklasse	I
Umgebungstemperatur	-20 - +40 °C
Frequenz Bluetooth	Spot ONE/DUO SC: 2,4 - 2,48 GHz
Sendeleistung Bluetooth	Spot ONE/DUO SC: 5 dBm / 3 mW
Energieeffizienzklasse	Dieses Produkt enthält eine / zwei Lichtquelle / Lichtquellen der Energieeffizienzklasse „F“.

* für beiliegendes LED-Leuchtmittel

13. Betriebsstörungen

Störung	Ursache	Abhilfe
LED-Leuchte schaltet nicht ein	<ul style="list-style-type: none">■ Sicherung hat ausgelöst, nicht eingeschaltet, Leitung unterbrochen■ Kurzschluss■ Leuchtmittel defekt	<ul style="list-style-type: none">■ Sicherung einschalten, tauschen, Netzschalter einschalten; Leitung mit Spannungsprüfer überprüfen■ Anschlüsse überprüfen■ Leuchtmittel wechseln
Sensor-LED-Leuchte schaltet nicht ein	<ul style="list-style-type: none">■ bei Tagesbetrieb, Dämmerungseinstellung steht auf Nachtbetrieb■ Netzschalter AUS■ Sicherung hat ausgelöst■ Erfassungsbereich nicht gezielt eingestellt	<ul style="list-style-type: none">■ neu einstellen■ Einschalten■ Sicherung einschalten, tauschen, evtl. Anschluss überprüfen■ neu justieren
Sensor-LED-Leuchte schaltet nicht aus	<ul style="list-style-type: none">■ dauernde Bewegung im Erfassungsbereich	<ul style="list-style-type: none">■ Bereich kontrollieren und evtl. neu justieren bzw. abdecken
Sensor-LED-Leuchte schaltet immer EIN/AUS	<ul style="list-style-type: none">■ Tiere bewegen sich im Erfassungsbereich	<ul style="list-style-type: none">■ Sensor höher schwenken; Bereich umstellen
Sensor-LED-Leuchte schaltet unerwünscht ein	<ul style="list-style-type: none">■ Wind bewegt Bäume und Sträucher im Erfassungsbereich■ Erfassung von Autos auf der Straße■ plötzliche Temperaturveränderung durch Witterung (Wind, Regen, Schnee) oder Abluft aus Ventilatoren, offenen Fenstern■ Sensor-LED-Leuchte schwankt (bewegt sich) durch z. B. Windböen oder starken Niederschlag	<ul style="list-style-type: none">■ Bereich umstellen■ Bereich umstellen■ Bereich verändern, Montageort verlegen■ Sensor-LED-Leuchte auf einen festen Untergrund montieren

STEINEL Vertrieb GmbH

Dieselstraße 80-84

33442 Herzebrock-Clarholz

Tel: +49/5245/448-188

www.steinel.de

**Contact**

www.steinel.de/contact

