

Exzite

Individualisierbare Beleuchtungslösung 'made in Sweden'

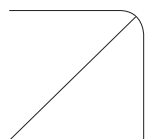

Exzite G2 ist eine lineare Pendelleuchte, designed und produziert in Schweden. Aufgrund des eigens entwickelten Aluminiumprofils kann die Leuchte

kundenspezifisch und ganz individuell für die jeweilige Beleuchtungsaufgabe konfiguriert werden. So lassen sich unterschiedliche Beleuchtungslösungen schaffen, 40/60, 30/70 oder 70/30 für die Lichtverteilung nach oben und unten. Weiterhin zur Auswahl stehen zusätzliche Dimm- und Aura Smart-Funktionen, die diesen Leuchtentyp sehr flexibel machen. Die hohe Entblendung der prismatischen LED-Abdeckung ermöglicht eine Vielzahl von Anwendungen in Büros, Schulen oder öffentlichen Verwaltungen. Modelle mit Tageslichtsteuerung, biologischem Licht (HCL) oder einer Tunable White-Steuerung stehen ebenfalls zur Auswahl. Gerade die kundenspezifische Konfiguration ermöglicht die vielseitige Verwendung in Empfangsbereichen, Besprechungs- sowie Räumen, die repräsentativen Zwecken dienen. Exzite ist ein durchdachtes Produkt mit schwedischer Zuverlässigkeit.

- **Verschiedene Farben/Individualisierungsoptionen**
- **SMART-Optionen (Active Ahead); Tunable White, Pull Dim, DALI, On/Off**
- **Hohe Lichtleistung (143 lm/w), UGR 19**
- **5 Jahre Garantie**

IP20



LED



KLASSE I



Built-in sensor

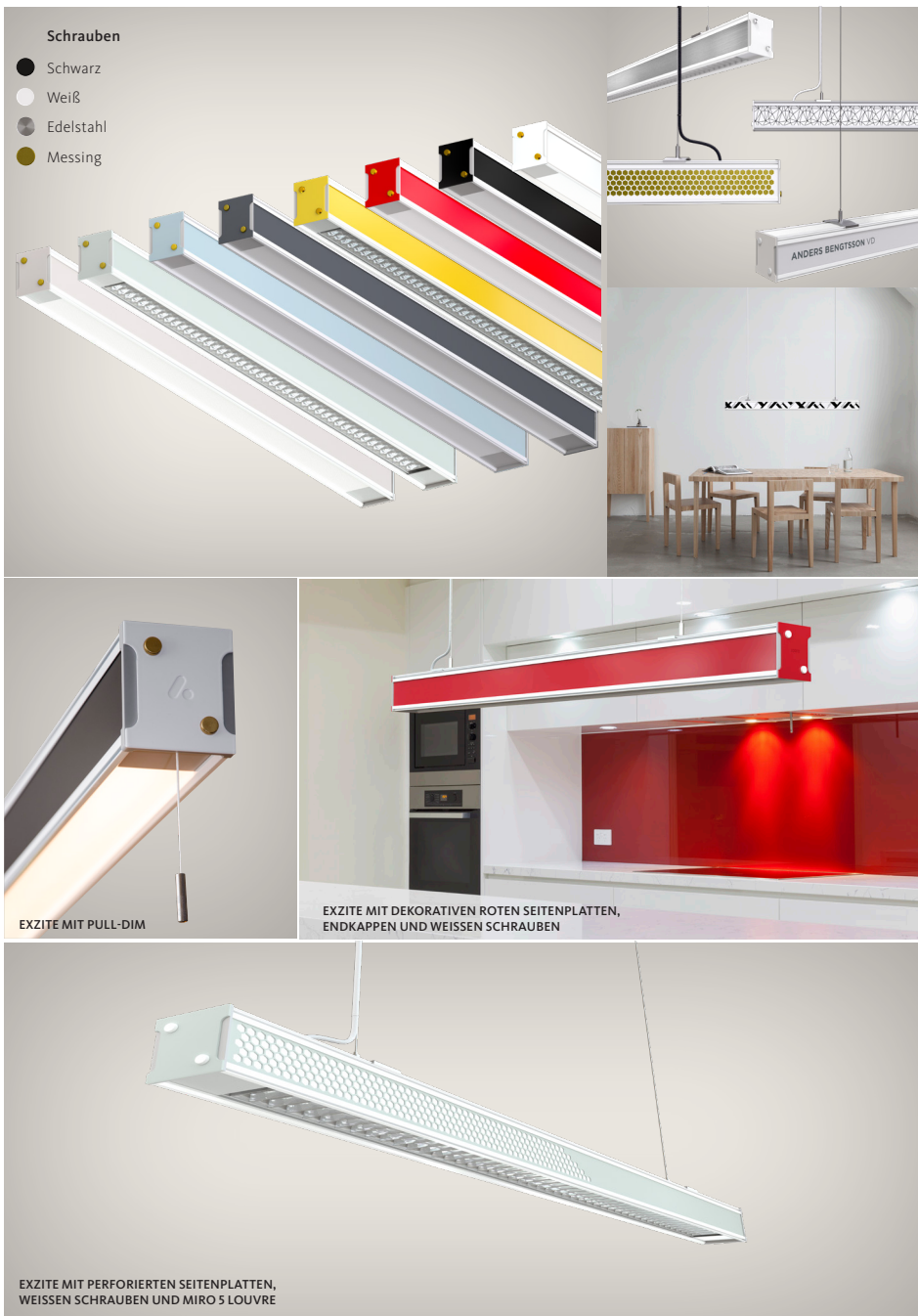

FLEXIBILITÄT TRIFFT DESIGN

Exzite ist mit einer Auswahl verschiedenfarbiger Seitenplatten, Endplatten und Dekorschrauben erhältlich. Die Farbe der Endplatten entspricht der Farbe der Seiten; Endplatten sind ebenfalls in weiß erhältlich.

Die Seiten sind darüber hinaus in Edelstahl, Messing, Dekorfolie oder perforiertem Stahl in verschiedenen Designs erhältlich. Die Dekorschrauben sind wahlweise in Weiß, Schwarz, Messing und Edelstahl erhältlich.

Das Netzkabel wird standardmäßig in Weiß geliefert. Auf Wunsch steht auch ein schwarzes, stoffbeschichtetes Kabel zur Verfügung.

EXZITE EXKLUSIV

Kontaktieren Sie uns für Ihr Wunschdesign.

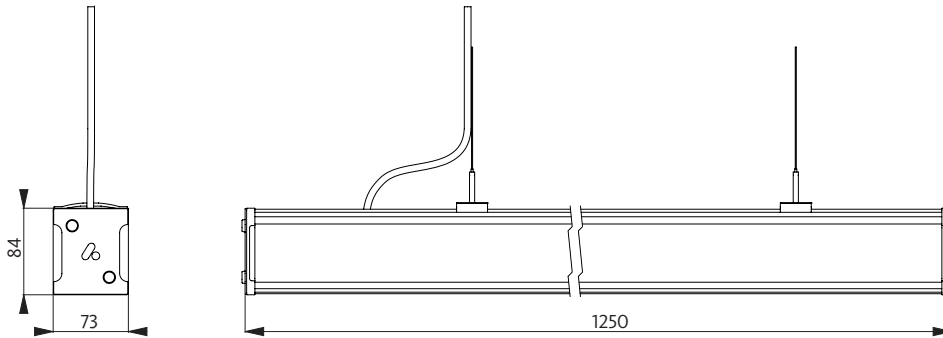

ANWENDUNGEN:

Büros, Schulen, öffentliche Bereiche

MATERIAL: Extrudiertes Aluminium Weiß (RAL9010). Mikroprismen-Acryldiffusor oder ein doppelt parabolisches Aluminiumraster in effizientem MIRO 5 für das direkte Licht. Eine opale Diffusor-Linie für das indirekte Licht.

ANSCHLUSS: Die Versionen On/Off und Pull-Dim werden mit 2m weißem Kabel mit Schuko-Stecker geliefert. Die Versionen DALI /SwitchDim und Split werden mit 2 m 5-poligem Kabel geliefert. Alle Versionen werden mit 1 m Pendelleitung geliefert, die zur einfacheren Installation entlang der Leuchte verschoben werden kann. Tunable White (TW) kann über Standard-DALI-DT8-Steuerungen oder zwei Zugschalter gesteuert werden.

TECHNISCHE DATEN: LED, 3000K, 4000K oder Tunable White von 2700-6500 K. Nicht dimmbarer or DALI dimmbarer LED-Treiber. Erwartete Lebensdauer: 100.000 Stunden. 220-240 V, 50-60 Hz, IP20. CRI >80 & >90. SDCM 3. Lebensdauer: 60.000 Stunden (L70B10). Umgebungstemperatur: 25°C – +25°C. CE.



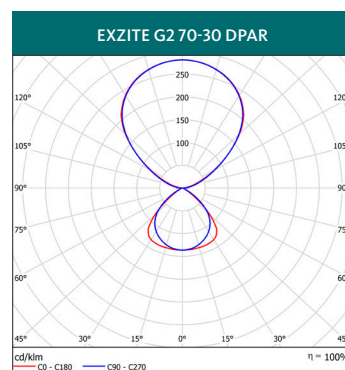
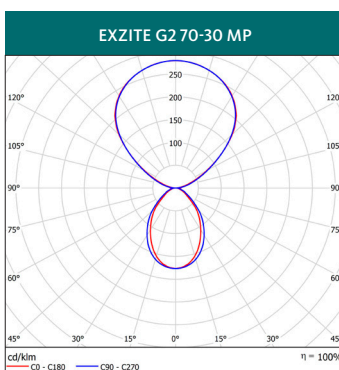
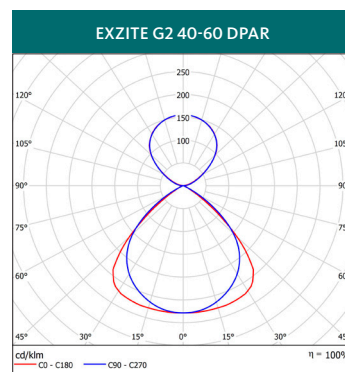
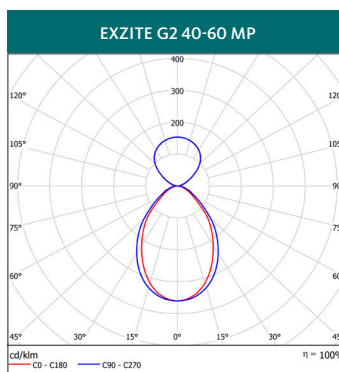

MODELL	SYSTEM-LEISTUNG (W)	FARBTEMPERATUR (K)	LICHT-STROM (lm)	EFFIZIENZ (lm/W)	GEWICHT (kg)	ARTIKELNR.
Exzite G2 DPAR 40/60						
Exzite G2 PE DPAR 40/60 30W 3700 On/Off 830	30	3000	3540	118	4,2	20848303600-2
Exzite G2 PE DPAR 40/60 30W 3700 On/Off 840	30	4000	3840	128	4,2	20848403900-2
Exzite G2 PE DPAR 40/60 30W 3700 DALI 830	30	3000	3540	118	4,2	20848303620-1
Exzite G2 PE DPAR 40/60 30W 3700 DALI 840	30	4000	3840	128	4,2	20848403920-1
Exzite G2 PE DPAR 40/60 31W 3700 DALI SPLIT 830	31	3000	3540	114	4,4	20848303629-1
Exzite G2 PE DPAR 40/60 31W 3700 DALI SPLIT 840	31	4000	3840	124	4,4	20848403929-1
Exzite G2 PE DPAR 40/60 30W 3700 ActiveAhead 830	30	3000	3540	118	4,2	20848303651-2
Exzite G2 PE DPAR 40/60 30W 3700 ActiveAhead 840	30	4000	3840	128	4,2	20848403951-2
Exzite G2 PE DPAR 40/60 44W 5400 On/Off 830	44	3000	5140	117	4,2	20848305200-2
Exzite G2 PE DPAR 40/60 44W 5400 On/Off 840	44	4000	5600	127	4,2	20848405600-2
Exzite G2 PE DPAR 40/60 44W 5400 DALI 830	44	3000	5140	117	4,2	20848305220-1
Exzite G2 PE DPAR 40/60 44W 5400 DALI 840	44	4000	5600	127	4,2	20848405620-1
Exzite G2 PE DPAR 40/60 46W 5400 DALI SPLIT 830	46	3000	5140	112	4,4	20848305229-1
Exzite G2 PE DPAR 40/60 46W 5400 DALI SPLIT 840	46	4000	5600	122	4,4	20848405629-1
Exzite G2 PE DPAR 40/60 44W 5400 ActiveAhead 830	44	3000	5140	117	4,2	20848305251-2
Exzite G2 PE DPAR 40/60 44W 5400 ActiveAhead 840	44	4000	5600	127	4,2	20848405651-2
Exzite G2 PE DPAR 40/60 59W 7000 On/Off 830	59	3000	6630	112	4,2	20848306700-2
Exzite G2 PE DPAR 40/60 59W 7000 On/Off 840	59	4000	7240	123	4,2	20848407300-2
Exzite G2 PE DPAR 40/60 59W 7000 DALI 830	59	3000	6630	112	4,2	20848306720-1
Exzite G2 PE DPAR 40/60 59W 7000 DALI 840	59	4000	7240	123	4,2	20848407320-1
Exzite G2 PE DPAR 40/60 61W 7000 DALI SPLIT 830	61	3000	6630	109	4,4	20848306729-1
Exzite G2 PE DPAR 40/60 61W 7000 DALI SPLIT 840	61	4000	7240	119	4,2	20848407329-1
Exzite G2 PE DPAR 40/60 59W 7000 ActiveAhead 830	59	3000	6630	112	4,2	20848306751-2
Exzite G2 PE DPAR 40/60 59W 7000 ActiveAhead 840	59	4000	7240	123	4,2	20848407351-2

MODELL	SYSTEM-LEISTUNG (W)	FARBTEMPERATUR (K)	LICHT-STROM (lm)	EFFIZIENZ (lm/W)	GEWICHT (kg)	ARTIKELNR.
Exzite G2 MP 40/60						
Exzite G2 PE MP 40/60 30W 3800 On/Off 830	30	3000	3610	120	4,1	20858303700-2
Exzite G2 PE MP 40/60 30W 3800 On/Off 840	30	4000	3920	131	4,1	20858404000-2
Exzite G2 PE MP 40/60 30W 3800 DALI 830	30	3000	3610	120	4,1	20858303720-1
Exzite G2 PE MP 40/60 30W 3800 DALI 840	30	4000	3920	131	4,1	20858404020-1
Exzite G2 PE MP 40/60 31W 3800 DALI SPLIT 830	31	3000	3610	116	4,3	20858303729-1
Exzite G2 PE MP 40/60 31W 3800 DALI SPLIT 840	31	4000	3920	126	4,3	20858404029-1
Exzite G2 PE MP 40/60 30W 3800 ActiveAhead 830	30	3000	3610	120	4,1	20858303751-2
Exzite G2 PE MP 40/60 30W 3800 ActiveAhead 840	30	4000	3920	131	4,1	20858404051-2
Exzite G2 PE MP 40/60 44W 5500 On/Off 830	44	3000	5240	119	4,1	20858305300-2
Exzite G2 PE MP 40/60 44W 5500 On/Off 840	44	4000	5710	130	4,1	20858405800-2
Exzite G2 PE MP 40/60 44W 5500 DALI 830	44	3000	5240	119	4,1	20858305320-1
Exzite G2 PE MP 40/60 44W 5500 DALI 840	44	4000	5710	130	4,1	20858405820-1
Exzite G2 PE MP 40/60 46W 5500 DALI SPLIT 830	46	3000	5240	114	4,3	20858305329-1
Exzite G2 PE MP 40/60 46W 5500 DALI SPLIT 840	46	4000	5710	124	4,3	20858405829-1
Exzite G2 PE MP 40/60 44W 5500 ActiveAhead 830	44	3000	5240	119	4,1	20858305351-2
Exzite G2 PE MP 40/60 44W 5500 ActiveAhead 840	44	4000	5710	130	4,1	20858405851-2
Exzite G2 PE MP 40/60 59W 7100 On/Off 830	59	3000	6750	114	4,1	20858306800-2
Exzite G2 PE MP 40/60 59W 7100 On/Off 840	59	4000	7380	125	4,1	20858407400-2
Exzite G2 PE MP 40/60 59W 7100 DALI 830	59	3000	6750	114	4,1	20858306820-1
Exzite G2 PE MP 40/60 59W 7100 DALI 840	59	4000	7380	125	4,1	20858407420-1
Exzite G2 PE MP 40/60 61W 7100 DALI SPLIT 830	61	3000	6750	111	4,3	20858306829-1
Exzite G2 PE MP 40/60 61W 7100 DALI SPLIT 840	61	4000	7380	121	4,3	20858407429-1
Exzite G2 PE MP 40/60 59W 7100 ActiveAhead 830	59	3000	6750	114	4,1	20858306851-2
Exzite G2 PE MP 40/60 59W 7100 ActiveAhead 840	59	4000	7380	125	4,1	20858407451-2

MODELL	SYSTEM-LEISTUNG (W)	FARBTEMPERATUR (K)	LICHT-STROM (lm)	EFFIZIENZ (lm/W)	GEWICHT (kg)	ARTIKELNR.
Exzite G2 DPAR 70/30						
Exzite G2 PE DPAR 70/30 29W 4000 On/Off 830	29	3000	3780	130	4,4	20868303800-2
Exzite G2 PE DPAR 70/30 29W 4000 On/Off 840	29	4000	4120	142	4,4	20868404200-2
Exzite G2 PE DPAR 70/30 29W 4000 DALI SPLIT 830	29	3000	3780	130	4,4	20868303829-1
Exzite G2 PE DPAR 70/30 29W 4000 DALI SPLIT 840	29	4000	4120	142	4,4	20868404229-1
Exzite G2 PE DPAR 70/30 41W 5500 On/Off 830	41	3000	5200	127	4,4	20868305200-2
Exzite G2 PE DPAR 70/30 41W 5500 On/Off 840	41	4000	5660	138	4,4	20868405700-2
Exzite G2 PE DPAR 70/30 41W 5500 DALI SPLIT 830	41	3000	5200	127	4,4	20868305229-1
Exzite G2 PE DPAR 70/30 41W 5500 DALI SPLIT 840	41	4000	5660	138	4,4	20868405729-1
Exzite G2 PE DPAR 70/30 53W 6900 On/Off 830	41	3000	6600	125	4,4	20868306600-2
Exzite G2 PE DPAR 70/30 53W 6900 On/Off 840	41	4000	7190	136	4,4	20868407200-2
Exzite G2 PE DPAR 70/30 53W 6900 DALI SPLIT 830	41	3000	6600	125	4,4	20868306629-1
Exzite G2 PE DPAR 70/30 53W 6900 DALI SPLIT 840	41	4000	7190	136	4,4	20868407229-1
Exzite G2 MP 70/30						
Exzite G2 PE MP 70/30 29W 4000 On/Off 830	29	3000	3820	132	4,3	20878303900-2
Exzite G2 PE MP 70/30 29W 4000 On/Off 840	29	4000	4160	143	4,3	20878404200-2
Exzite G2 PE MP 70/30 29W 4000 DALI SPLIT 830	29	3000	3820	132	4,3	20878303929-1
Exzite G2 PE MP 70/30 29W 4000 DALI SPLIT 840	29	4000	4160	143	4,3	20878404229-1
Exzite G2 PE MP 70/30 41W 5500 On/Off 830	41	3000	5250	128	4,3	20878305300-2
Exzite G2 PE MP 70/30 41W 5500 On/Off 840	41	4000	5710	139	4,3	20878405800-2
Exzite G2 PE MP 70/30 41W 5500 DALI SPLIT 830	41	3000	5250	128	4,3	20878305329-1
Exzite G2 PE MP 70/30 41W 5500 DALI SPLIT 840	41	4000	5710	139	4,3	20878405829-1
Exzite G2 PE MP 70/30 53W 7000 On/Off 830	41	3000	5250	128	4,3	20878306700-2
Exzite G2 PE MP 70/30 53W 7000 On/Off 840	41	4000	7250	137	4,3	20878407300-2
Exzite G2 PE MP 70/30 53W 7000 DALI SPLIT 830	41	3000	5250	128	4,3	20878306729-1
Exzite G2 PE MP 70/30 53W 7000 DALI SPLIT 840	41	4000	7250	137	4,3	20878407329-1